

Dollar 125

機 車

# 使用說明書



親愛的愛用者：

承蒙選購光陽 **Dollar 125** 系列謹致萬分謝忱。

本使用手冊是將光陽 Dollar 125 系列之正確操作方法與保養調整方法、要領等加以詳細說明以期耐久安全舒適的使用。

本車型符合機車環保法規排放管制標準，因此合乎低污染、低噪音、省能源的環保要求，雖然本車擁有良好的品質，但還是必需實施定期的保養，才能維持最佳的性能。

為了使您更安全、更舒適之行駛，敬請詳閱本手冊，謹此祝您行車愉快。

本手冊之內容與實車如有所出入者，則以實車型式為準。

# 重要資訊

---

## 車輛識別號碼資訊

### 1. 引擎號碼：

本機車引擎號碼壓印在左曲軸箱下方如圖示：

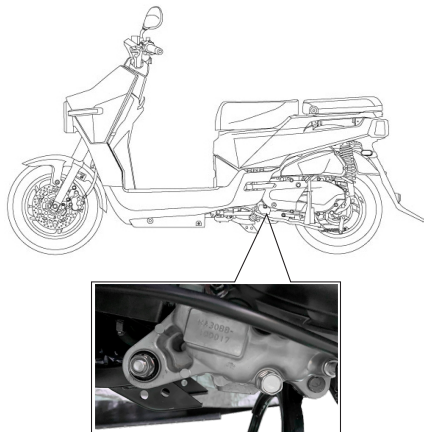

### 2. 車架號碼：

本機車車架號碼壓印在引擎吊板上如圖示：

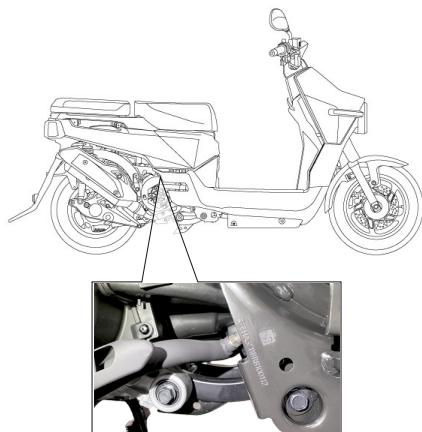

## 車輛排氣管制資訊

本機車在座墊下置物箱後方貼有車輛排氣管制資訊貼紙(如圖示1)  
有關貼紙其內容如下：

車輛排氣管制資訊	
公司及製造廠:光陽工業股份有限公司  KYMCO	
引擎族:G125HA25-24	
車上診斷系統:OBD stage I 排氣量:124.6c.c.	
污染排放控制設備之辨識號碼: 車 型: HA25BA	
- 排氣管(觸媒轉化器)	BBA2 T7
- 含氧量感知器	AZD4002-XXXXXX
- 電子控制單元	1610A-BBA2
- 蒸發排放控制閥	17620-ABA3-900(部品號碼)
- 曲軸箱通氣閥	11211-BBA2-900(部品號碼)
惰轉轉速:1600±200rpm	
本引擎族符合中華民國110年1月1日實施之排放標準	
使用人或所有人不得拆除或不得改裝非經中央主管機關認證之空氣污染防治設備	

## 防竊盜烙碼

為防止您的愛車失竊及配合政府打擊竊盜犯罪政策本機車交予顧客前在適當位置烙印防竊盜烙碼(如下圖所示)，其防竊盜烙碼與引擎號碼相同。

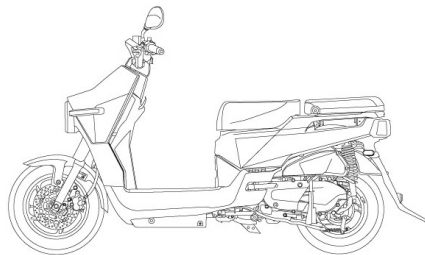

◎本圖為範例，其實際各烙碼位置以實車為準。

# 重要資訊

## 機車資料記錄收集

此機型的ECU可收集及記錄該機車之運轉相關資訊，用以協助車輛故障診斷及排除。

這些資訊需使用光陽專用的診斷工具連接至機車的診斷接頭才能取得，例如執行保養檢查或維修程序時。

如右圖示

光陽機型的感知器及記錄資訊因機種而異，但主要資訊為：

- 1.機車狀態及引擎性能資訊。
- 2.機車噴射與排放相關資訊。

除非有下列情形，光陽機車公司不會將這些資訊洩漏給第三方：

- 1.經車輛使用人及所有者同意。
- 2.法律規定必須時。
- 3.因訴訟而提交法院時。
- 4.因研發之用途，且該資訊內容與個別機車或車主無關時。



# 目 錄

<b>1. 安全駕駛注意事項</b> .....	1	<b>4. 引擎起動方法</b> .....	17
駕駛前檢查.....	1	起動前.....	17
騎乘注意事項.....	2	起動車輛.....	17
載物注意事項.....	3	<b>5. 正確行駛方法</b> .....	19
<b>2. 各部名稱</b> .....	4	先把主腳架彈起.....	19
左側視圖.....	4	把前後煞車拉桿放鬆.....	20
右側視圖.....	5	正確行駛.....	21
<b>3. 儀錶及各部操作</b> .....	6	車速的調節.....	21
儀錶.....	6	新車引擎磨合.....	22
主開關蓋及鎖匙.....	8	煞車時前後煞車同時使用.....	22
主開關蓋.....	8	不可緊急煞車、急轉.....	23
主開關位置.....	9	雨天時應特別小心駕駛.....	23
轉向桿鎖.....	10	停車正確方法.....	24
左手把開關.....	11	車輛完全停止時.....	24
右手把開關.....	12	駐車時.....	25
安全帽掛鉤.....	13	<b>6. 騎乘前檢查</b> .....	26
USB充電座.....	14	騎乘前檢查.....	26
煞車固定器.....	16	機油檢查、補給.....	26
後座分離機構.....	16	汽油檢查、補給.....	27

# 目 錄

---

轉向桿檢查.....	28	定期保養一覽表.....	41
煞車檢查、調整.....	28	電瓶檢查.....	44
煞車油檢查.....	29	電瓶樁頭清潔.....	44
煞車油補充.....	29	保險絲更換.....	45
前後煞車來令片檢查.....	30	空氣濾清器.....	46
前/後煞車拉杆遊隙調整檢查.....	30	<b>8. 環保機構介紹與保養.....</b>	<b>47</b>
輪胎檢查.....	31	曲軸箱排放控制系統.....	47
煞車燈檢查/方向燈檢查.....	32	廢氣排放控制系統保養.....	48
前、後緩衝檢查.....	32	蒸發排放控制系統( E. E. C ).....	49
定期檢查.....	33	<b>9. 規格表.....</b>	<b>50</b>
初次檢查.....	33		
空氣濾清器檢查.....	33		
機油交換.....	34		
機油適用溫度表.....	35		
機油更換注意事項.....	37		
齒輪油更換.....	38		
火星塞檢查、調整.....	39		
<b>7. 定期及簡單保養、故障處理.....</b>	<b>40</b>		
注意事項.....	40		

# 1.安全駕駛注意事項

## 1.1 駕駛前檢查

- 1.請詳細熟讀使用手冊及注意事項內容。
- 2.駕駛者必須戴安全帽及手套，風鏡等裝備。
- 3.妨礙到駕駛安全上的服裝不要穿著。
- 4.袖口太寬大，會勾住煞車拉桿、非常危險。
- 5.不可有妨礙到煞車拉桿操作之情形。
- 6.日常及定期檢查是必須要做的事情。
- 7.目視檢查輪胎外表是否有異物或異常磨損之情形發生。
- 8.嚴格遵守交通法則，注意安全、小心駕駛。

### 注意

- 車輛行駛中或騎乘停止30分鐘內排氣管溫度很高，請勿接觸以免燙傷。
- 車輛停放時，請遠離乾草或易燃物品以防萬一。

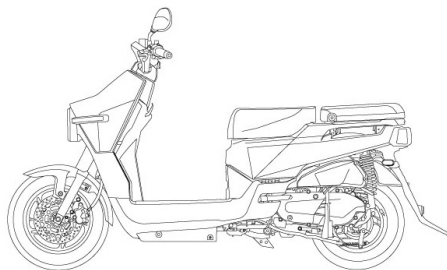



# 1.安全駕駛注意事項

## 1.2 騎乘注意事項

- 駕駛時兩手握住手把，兩腳放在腳踏板位置，後乘者兩手必須抱住前駕駛者腰部兩腳必須放在後乘者的腳踏桿位置。
- 後乘者在上下車時應注意排氣管溫度很高謹防燙傷。
- 嚴禁緊急轉彎及單手駕駛。

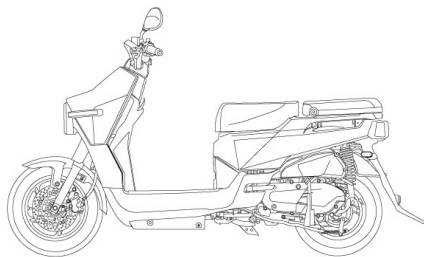

- 請遵守道路交通規則。
- 載物與無載物其手把操作安全性會有變化。
- 載物請勿超重，物品必須固定好，要十分注意行駛的安全。

### ⚠ 注意

- 心情自然放鬆，穿著舒適的服裝是安全駕駛的要領。
- 遵守交通規則，不可焦急，放鬆心情，小心注意安全駕駛。
- 駕駛時要使用雙手握住手把不可使用單手駕駛非常危險。
- 騎乘機車時，請勿穿著妨礙到駕駛安全上的服裝，以免發生危險。(如長裙、喇叭長褲...等)。
- 車輛行駛中或騎乘停止30分鐘內排氣管溫度很高，身體皮膚請勿接觸，以免燙傷。
- 車輛停駛駐車時，請遠離乾草或易燃物品以防萬一。

# 1.安全駕駛注意事項

## 1.3 載物注意事項

- ①前掛鉤重量最多為3公斤。
- ②內置物箱之載物大約10公斤。
- ③後置物架載物最多為40公斤。

前置物箱、前載物箱載物品不可凸出，否則手把操作、前燈光線會受到阻礙，影響行車安全。

總載重限制：150公斤。

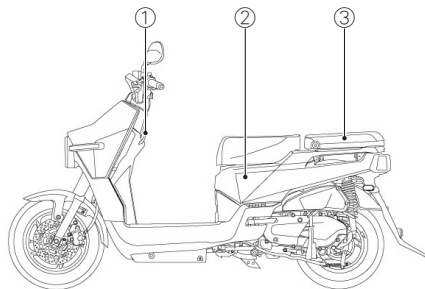

### ⚠ 注意

- 車輛的構造與機能有關係，如任意改造會惡化操控性能，縮短車子的壽命，影響駕駛安全。
- 車輛任意改造，在法律上是不允許和犯法的。一旦車輛經過改造，即失去保修權利。
- 車體外蓋與發動機之間不可任意放置布類，以免引起火災。
- 貴重物品請勿放入置物箱內，以免物品丟失。



## 2. 機車各部份名稱

### 2.1 左側視圖

- 1 前燈
- 2 前方向燈
- 3 汽油加入口
- 4 前掛鉤
- 5 置物箱
- 6 載物架
- 7 側支架
- 8 左後乘客踏板
- 9 主腳架
- 10 空氣濾清器

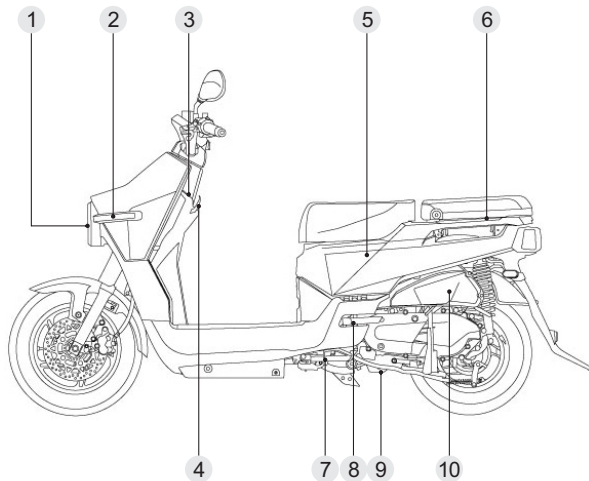

※您的愛車有可能與照片型式有稍許不同之處；則以實車型式為準。

## 2.機車各部份名稱

### 2.2 右側視圖

- 11 後燈/煞車燈
- 12 電瓶
- 13 座墊
- 14 USB充電座
- 15 主開關
- 16 排氣管
- 17 機油量尺
- 18 右後乘客踏板

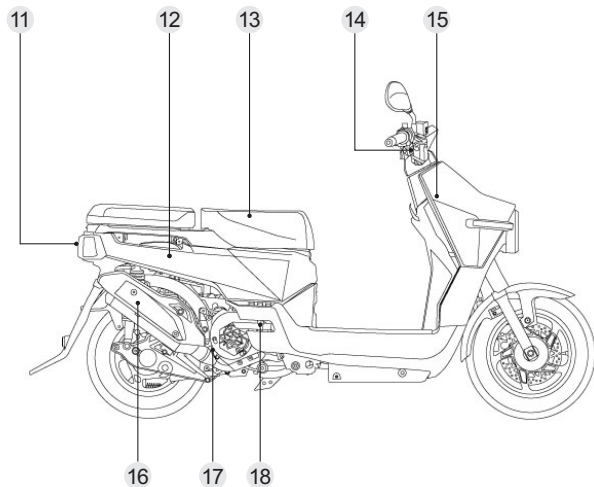

※您的愛車有可能與照片型式有稍許不同之處；則以實車型式為準。

## 3.儀錶及各控制器功能操作

### 3.1 儀錶

#### ① Mode按鈕

#### ② 里程數：

累積里程數或單次里程數，單次里程數可歸零。

行走總距離公里(km)表示。

1.短按Mode鍵可切換ODO→TRIP →機油交換里程(SERVICE) →時間→電壓，5種模式。

2.在TRIP及SERVICE模式下，雙按Mode+ADJ鍵2秒即可歸零。

3.在時間模式下長按ADJ鍵3秒後，即進入設定模式。短按MODE鍵切換：時、分(十位數)、分(個位數)，可循環；ADJ鍵調整數字。長按ADJ鍵3秒後即完成設定，或5秒內無操作動作也會自動離開設定模式。

#### ③ 速度表：

行駛速度以每公里/小時(km/h)為標準。

#### ④ 方向指示燈：

方向燈開關操作時，指示燈會亮。

#### ⑤ 遠燈指示燈：

切換至遠燈時，該指示燈會亮起。

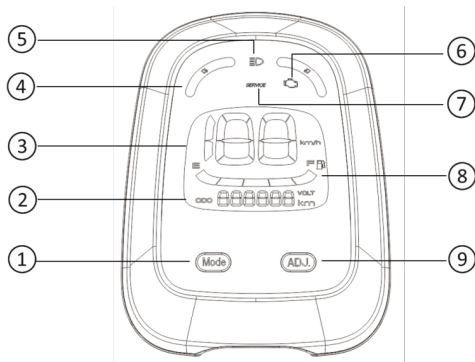

### ⚠ 注意

- 主開關開啟後，若電瓶電壓偏低(10V以下)，或引擎發動後，電瓶電壓偏高(16V以上)，如遇以上情況請盡速駕臨經銷商門市進行檢查。

### 3.儀錶及各控制器功能操作

⑥ OBD燈號(引擎檢測燈)：

主開關閉啟後該指示燈常亮，引擎發動後10秒內熄滅，表示正常；如未發動則持續亮燈。若引擎發動逾10秒後仍持續亮燈，則表示車輛故障，請駕臨經銷門市維修。

⑦ 機油交換指示燈：

車輛行駛里程每達1000公里時，該指示燈會亮起，表示機油需要更換。

⑧ 燃油錶顯示：

顯示汽油在油箱內之油量。

燃油錶之顯示位在接近E剩一格區時，請及早補給92以上無鉛汽油，避免因燃油泵空轉而損壞。

⑨ ADJ.按鈕

 注意

機油交換指示燈於行駛1000公里時會亮起，因此初次行駛300公里做機油交換時，指示燈不會亮起。即使無亮起也要做歸零的動作，指示燈作用才會準確。

## 3. 儀錶及各控制器功能操作

### 3.3 主開關蓋及鎖匙

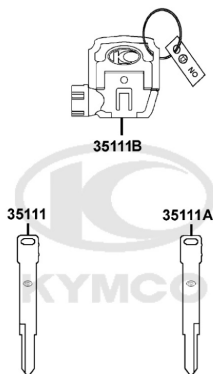

#### 注意

主開關蓋鎖匙（磁力鎖匙），若遺失請依鎖匙號碼牌向所購經銷商購買。

#### 3.3.1 主開關蓋

為防止盜竊，駐車時應將主開關蓋上鎖。

上鎖方法：

將主開關蓋鎖鍵按下，鎖上主開關蓋。

解除方法：

將主開關蓋鎖匙凹槽付入主開關蓋鎖匙孔凸槽，向右旋轉，即可打開主開關蓋。

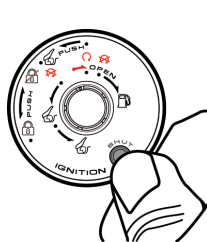

主開關鎖鍵(SHUT)

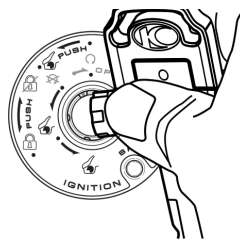



主開關蓋鑰匙(OPEN)

## 3.儀錶及各控制器功能操作

### 3.3.2 主開關位置

：轉向桿上鎖。

：車子電源全部切斷(引擎熄火)。

：車子電源全部接通(可發動引擎)。



PUSH：需下壓再轉動。

：打開坐墊。

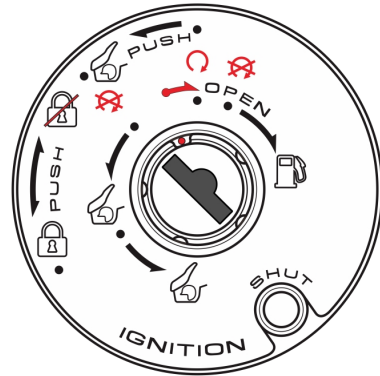
：打開加油蓋。



#### 警告

- 車輛行駛中請勿將主開關切換到" "或" "位置，是發生事故的主要原因。
- 當主開關扳到 此位置時，前燈、前位置燈、後燈及牌照燈亮起。



## 3.儀錶及各控制器功能操作

---



### 3.3.3 轉向桿鎖

為防止盜竊，駐車時應將轉向桿鎖住。

上鎖方法：

將轉向桿向左轉到底，再將鎖匙向內壓入左轉至""位置，把鎖匙取下。

解除方法：

將鎖匙由""位置向內壓入右轉至""位置時上鎖即解除。

#### 注意

- ""位置時將轉向桿輕輕轉動確認是否上鎖。
- 停車時請勿停放在妨礙交通安全的地方。

## 3.儀錶及各控制器功能操作

### 3.4 左手把開關

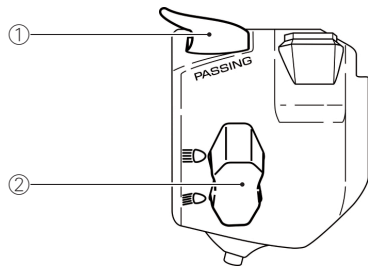

#### ① 超車燈開關

PASSING在近燈位置時向下連續按前燈會閃爍，以警示前方來車。

#### ② 遠近燈開關

: 遠燈開啟。

: 近燈開啟。

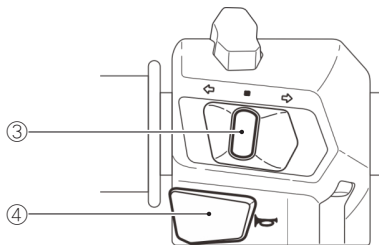

#### ③ 方向燈開關

轉彎或變換車道時應使用方向燈，開關切入時方向燈即閃滅。

#### ④ 喇叭開關

主開關打開在  位置時按下開關，喇叭即響。

#### 注意

- 方向指示燈不會自動解除，使用後應予回復。忘了回復將影響行車安全。
- 主開關在 " " 之位置時方向燈不會作動。

## 3. 儀錶及各控制器功能操作

### 3.5 右手把開關

駐車警示燈開關：

按下此按鈕開關後，前後方向燈會閃爍。



**注意**

主開關在"⊗"之位置時，故障警示燈仍會作動。

引擎熄火開關：

此位置時，引擎熄火且無法發動，需將開關 **⊗** 切換到 **○** 位置時才可以起動。

電起動開關：

使用電動起動時，請務必將前或後煞車拉桿拉住使電源接通，才能發動引擎。



## 3.儀錶及各控制器功能操作

### 3.6 安全帽掛鉤

使用方法：

1. 將座墊開啟後往上掀開。
2. 將安全帽扣入掛鉤上。
3. 把座墊放下，座墊後端下壓上鎖即可。

取下方法：

依照使用方法，打開座墊取出。

安全帽掛鉤

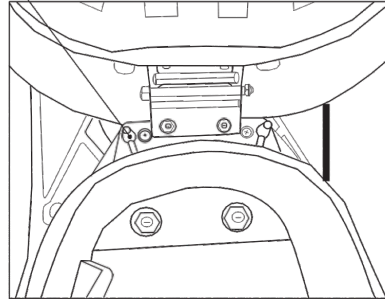

#### ⚠ 注意

- 安全帽放置箱物荷重最多不可超過10公斤。
- 確認座墊是否確實上鎖？
- 引擎的溫度很高，耐熱性低的物品或食品及可燃性物品請勿放置裡面。
- 貴重物品及容易破裂東西請勿放置裡面。
- 洗車時偶會進水請小心注意。

#### ⚠ 注意

- 行駛時，請勿將安全帽扣於掛鉤上，以免損壞機件或外觀，以及影響行車安全。
- 請勿將鑰匙置於車廂內並上鎖。

## 3.儀錶及各控制器功能操作

### 3.7 USB充電座

功能規格(TYPE-C)



項 目	仕 樣
作 動 電 壓	DC9~16V
作 動 溫 度	-15~80°C
插 座 式 樣	TYPE C
過 溫 保 護	IC作動溫度過溫時，會自動過溫保護，切斷輸出；IC作動溫度回復到正常溫度時，則回復至正常供電。
過載(短路)保護	當輸出發生過載(短路)時，將進行斷電(切斷輸出)。

功 能	空載時LED綠燈常亮。
	負載時LED綠燈常亮，表示正常狀態(充電中)。
	LED不亮時，表示異常狀態。
	USB額定電流(0.1~3.5A)，將隨著充電產品規格進行變化。

項 目	輸 出 電 壓 / 電 流
一 般 模 式	5±0.5V/3A
P D 模 式	5.0V / 3A
	9.0V / 2A
	12V / 1.5A

## 3.儀錶及各控制器功能操作

### 警告

- 請使用手機充電線所能支援的模式來進行充電使用。
- 當使用非支援的相關模式時，僅能使用一般模式充電。
- 請避免車輛未發動時充電，這將導致電瓶電量耗盡無法發動。
- 請勿在潮濕的環境下使用本充電裝置，於使用後確實蓋上防水防塵蓋，避免造成本裝置短路或損毀。

### 注意

- 建議使用原廠電線進行充電；若使用副廠電線將“有可能”電線壓降太大，導致USB無法進行充電。
- 啟動PD快充模式，要滿足輸出電壓可達到12V，輸入電壓須確保DC13.5V以上(車輛需發動)。
- 實際使用建議使用電流1A(含)以下產品充電。
- 若將USB輸出最大負載，將有可能導致USB過熱而啟動過溫保護，並切斷輸出。需等待USB降溫後，才可繼續使用充電功能。
- USB充電功能需發動引擎後才會作動，僅開啟主開關但引擎沒發動下，USB無法充電。

### 3.8 煞車固定器

使用方法：

- 1.將後輪煞車拉桿拉緊。
- 2.將煞車拉桿固定。
- 3.將煞車拉桿放鬆後，後輪即可鎖住。

解除方法：

- 1.拉緊後輪煞車拉桿，將煞車固定器撥開。
- 2.煞車固定器會自動回彈。



煞車固定器

### 注意

- 車輛發動或駐車時，應使用煞車固定器將後輪鎖住，以免車輛移動發生危險。
- 若煞車拉桿之遊隙不正確，則後輪不能鎖住易發生危險。

## 3. 儀錶及各控制器功能操作

### 3.9 後座分離機構

開啟方法：

輕壓後座墊①位置同時按下調整鈕②，後座可翻起成為駕駛後背③。



關閉方法：

按下調整鈕④，輕輕地將後座平放。



### 3.10 多功能載物架

開啟方法：

於後座墊翻起成靠背狀態下，需按下載物架調整鈕⑤，多功能載物架往後拉。



關閉方法：

按下載物架調整鈕⑥，多功能載物架往內推到底。



**注意**

為使後座墊操作順暢，建議每1000公里駕臨您購車之經銷商門市保養。

## 4.引擎起動方法

### 4.1 起動前

起動先檢查機油、汽油。  
引擎起動時把主腳架撐起來。

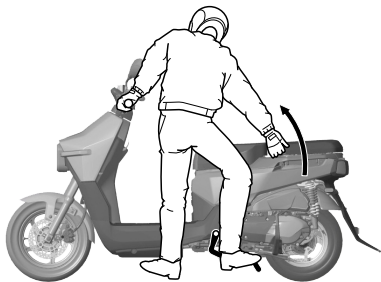

### 4.2 起動車輛

把後煞車拉桿拉緊。

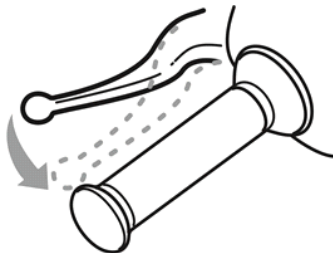

#### 警告

- 為防止車子起動後，急速衝出，所以一定要把後輪定鎖（請拉緊後煞車拉桿）。
- 如果後煞車拉桿遊隙不正確，則無法將後輪鎖住，易發生危險。



## 4.引擎起動方法

再把主開關轉在"ⓐ"位置。

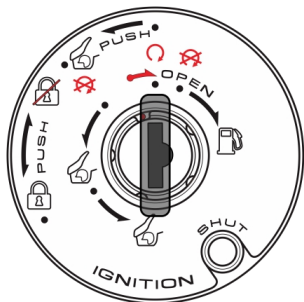

### ⚠ 注意

引擎冷車發動後要使車輛短暫之暖機運轉(約1-2分鐘)，高山區域及溫度較低地區需暖機運轉(約3-5分鐘)，助於引擎運轉及騎乘。

不需轉動加油柄，在煞車狀態下，將電起動開關按下，引擎即可發動。



### ⚠ 注意

- 引擎起動後手指要馬上離開電起動開關。
- 引擎在運轉中，請勿按電起動開關，否則會損壞引擎機件。
- 排出的廢氣含一氧化碳有害人體，請避免在狹窄、通風不良場所起動

## 5. 正確行駛方法

### 5.1 先把主腳架彈起

後煞車拉桿保持在煞車狀態，然後將車向前推，主腳架會自行彈起。

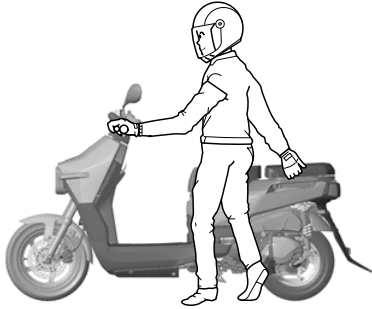

 警告

- 引擎發動未行駛前，切勿做任意加油提高引擎回轉數，以避免危險發生。

由左邊上車，確實坐正，左腳觸地以防傾倒。

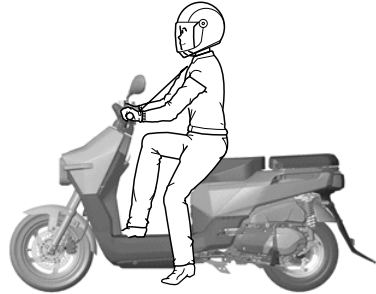

 警告

- 未行駛前，後煞車拉桿應保持在煞車狀態，請勿任意提升引擎回轉數。

## 5. 正確行駛方法

### 5.2 把前後煞車拉桿放鬆

將加油柄慢慢旋轉車子就徐徐行走。

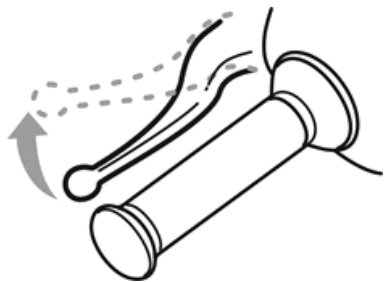

#### 警告

- 煞車解除後，加油柄不可任意加油，以免車子向前衝出發生危險。

#### 注意

- 加油柄不可急速旋轉，以避免車子急速衝出。

## 5. 正確行駛方法

### 5.3 正確行駛

出發前先打開方向燈，然後確認後方安全再行駛。

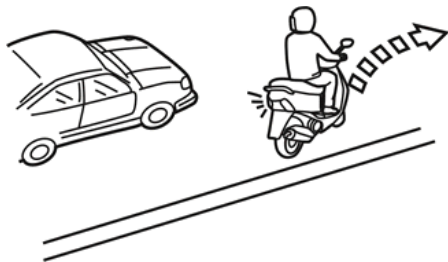

### 5.4 車速的調節

速度的調節由加油柄來控制。

回轉----- 速度會變快。  
要慢慢的加油。  
始動或上坡時，加油柄慢慢的回轉。  
加油，馬力就會加大。

還原----- 速度會變慢。  
還原時動作要敏捷。



## 5. 正確行駛方法

---

### 5.5 新車引擎磨合

- 新車引擎磨合時期1500公里(km)內，請保持時速80公里(km/h)以下。
- 避免急加速。



#### 警告

- 引擎磨合期如高速行駛，可能造成引擎機件損壞。

### 5.6 煞車時前後煞車同時使用

- 加油柄回復關閉位置後，前、後煞車同時煞車作動。
- 煞車時前煞車拉桿與後煞車桿開始時由“緩慢”然後拉緊為最理想的煞車方法。



#### 警告

- 使用單邊煞車易使機車滑倒不穩應請注意。
- 行駛中，避免使用緊急煞車，易造成滑倒，非常危險。

## 5. 正確行駛方法

---

### 5.7 不可緊急煞車、急轉

緊急煞車、急轉是引起橫滑傾倒的原因，非常危險。

### 5.8 雨天時應特別小心駕駛

- 雨天路面與晴天不同，煞車距離會拉長速度減慢，煞車時間也應提早。
- 下坡時，將加油柄回復到關閉位置，並且實施間斷煞車，慢慢行駛。

## 5. 正確行駛方法

### 5.9 停車正確方法

#### 接近停車地點時

- 提早將方向燈打開並注意後方側方車輛，慢慢停靠。
- 把加油柄回復原位，並提早將前後煞車煞住，此時後煞車燈即亮，以警告後方來車。

### 5.10 車輛完全停止時

方向燈開關還回原位，主開關切換至"X"位置。

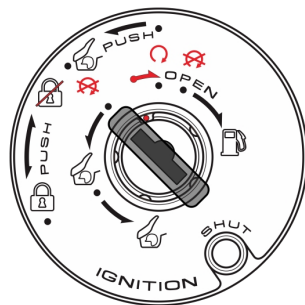

#### 警告

行駛中請勿操作主開關鎖匙，電氣系統全部無作用易發生事故，必須在車子停止後才可以操作。

## 5. 正確行駛方法

### 5.11 駐車時

- 人站在左側及平坦的地面把主腳架撐起來。
  - 在不妨礙交通的平坦地面把主腳架撐起來。
  - 不平坦的地面車子容易倒下。
  - 左手握住手把擺正，右手拉住座墊下部側扶手桿，右腳踩下主腳架，右手用力往上拉。
- 為防止盜竊，停車時請將手把上鎖，並拔出鑰匙。

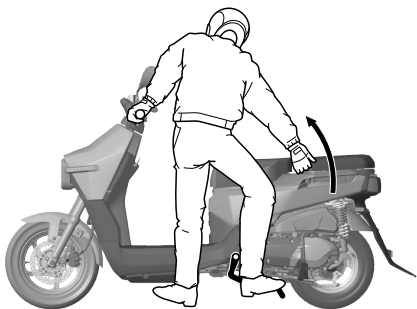



## 6. 騎乘前檢查

### 6.1 騎乘前檢查

- 養成騎乘前檢查的習慣。
- 為了安全及防止車輛故障與事故，故必須實施事前檢查。
- 於行駛前檢查，如有異常現象，請駕臨經銷門市檢修。

### 6.2 機油檢查、補給

將主腳架立起，檢查機油量，油面接近下限時，請補充機油至上限與下限之間。。

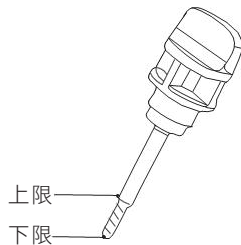

#### 注意

- 引擎、排氣管溫度很高，檢查機油量時小心謹防燙傷。
- 車輛傾斜或馬上停車後，油面不能正確量出。
- 引擎停止後如即刻檢查油量或更換機油時應謹防燙傷。

## 6. 騎乘前檢查

### 6.3 汽油檢查、補充

- 燃料錶指示區塊接近 E 剩一格區域時，應儘快補給汽油。
- 請及早補充92以上無鉛汽油。

油箱蓋使用方法：

- 1.先將引擎熄火。
- 2.往右轉動主開關鑰匙，打開油箱蓋。
- 3.請使用無鉛汽油。
- 4.加油完成後，將油箱蓋確實蓋上。

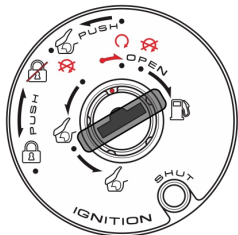

#### 警告

- 補充汽油時應嚴禁煙火。
- 補充汽油時請將引擎熄火。
- 補充汽油時油面不可超過基準板，如超出基準板容易滲透出來。
- 加油時，為確保騎乘性能穩定，建議每1000公里添加“光陽噴油嘴清潔劑”以進行燃油噴嘴清潔保養。
- 燃油箱內燃油量不足時，避免使燃油泵浦長時間的作動，而影響燃油泵浦正常之壽命。

## 6. 騎乘前檢查

---

### 6.4 轉向桿檢查

- 上、下、前、後、左、右的擺動有無鬆動情形。
- 是否有過緊現象。
- 手把是否有碰擊現象。
- 如發現有異常現象時，請到經銷商接受檢修。

### 6.5 煞車檢查、調整

碟式剎車拉桿無自由間隙，如有鬆軟情形產生，請至光陽經銷商門市檢查煞車系統。

## 6. 騎乘前檢查

### 6.6 煞車油檢查

1. 將手把擺正，檢查貯油箱內的煞車油。必須維持在上限與下限標示記號間。
2. 當油面降到接近下限位置標示時要檢查煞車來令片磨損情形。
3. 假如煞車來令片磨損，沒有超過規定限度，通常表示有漏油現象，請找購車之經銷門市檢修。

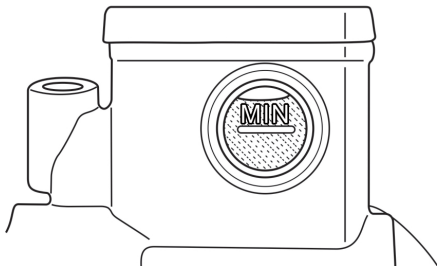

### 6.7 煞車油補充

1. 將手把擺正，拆下煞車油貯油箱蓋2支固定螺絲，取下蓋。
2. 將推薦煞車油DOT-4注入貯油箱內至上限刻劃，再將貯油箱蓋2支螺絲鎖緊。
3. 煞車油每10000公里或1年更換1次。

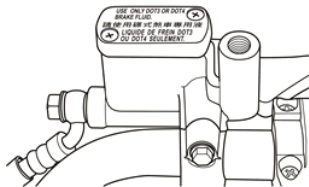

#### ⚠ 注意

- 不同廠牌及不同規格的煞車油混合使用會引起煞車失靈，發生危險。
- 煞車油補充時，使用布類將塗裝部位蓋著以免傷及塗裝表面。

## 6. 騎乘前檢查

### 6.8 前後煞車來令片檢查

煞車來令片使用限度檢查。

- 煞車效果良好嗎？
- 緩慢行進確認前後煞車之效果

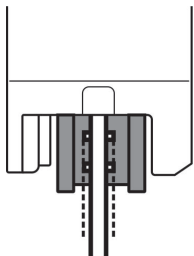

#### 注意

- 煞車來令片為環保法規材質，使用上有輕微摩擦音為正常現象，但不影響使用性能。

### 6.9 前/後煞車拉杆遊隙調整檢查

1. 使用煞車調整螺帽調整遊隙。
2. 調整時，煞車拉杆往前推同時旋轉調整螺帽。
3. 調整後手拉煞車拉杆至感覺緊的位置時，檢查拉杆遊隙是否在10~20mm範圍內。

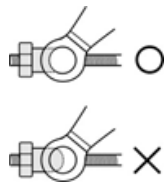

## 6. 騎乘前檢查

### 6.10 輪胎檢查

檢查輪胎地面接觸狀態，輪胎氣壓是否正常。  
輪胎與地面接觸如有異常現象時，使用胎壓計檢查胎壓是否正常。

在冷車時測量輪胎氣壓：

前輪	1.75kgf/cm <sup>2</sup>
後輪	2.25kgf/cm <sup>2</sup>

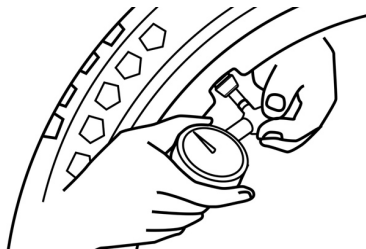

- 在胎溝內是否有夾著金屬片、碎石等，有則去除後再行駛。
- 輪胎龜裂或胎溝深度磨耗限度時，請即更換新輪胎。  
(請參照圖面箭頭指示)

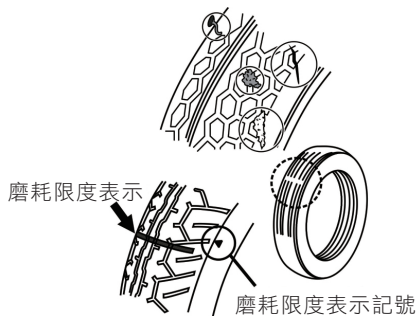

## 6. 騎乘前檢查

### 6.11 煞車燈檢查調整/方向燈檢查

將主開關轉在"↻"的位置。

- 前、後煞車拉桿分別拉住，確認煞車燈是否亮？檢查煞車燈亮是否污穢或破損？
- 操作方向燈開關確認前後左右方向燈及指示燈是否閃滅？
- 檢查方向燈殼是否污穢或破損？

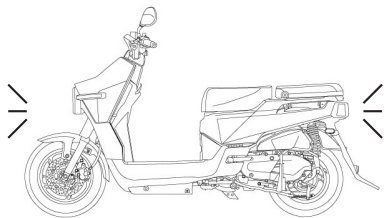

### 6.12 前、後緩衝檢查

將重量加於手把及座墊，並上、下擺動，檢查其作動是否良好？

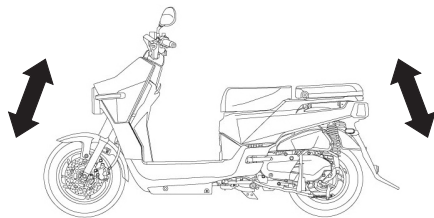

## 6. 騎乘前檢查

### 1. 前燈、後燈、位置燈是否會亮？

打開主開關同時檢查前燈、後燈是否亮及燈殼是否有破損污穢情形。

### 2. 儀錶顯示是否作用？

### 3. 喇叭是否會響？

把主開關打開在"O"的位置，按下喇叭開關。

### 4. 後視鏡角度是否適當？

坐在座墊上確認後方位置，並檢查是否有損壞或污穢？

因實車騎乘安全性考量，法規規定有可倒扭力值規範0.85-1.12Kgf.m。

故後視鏡裝於實車鎖緊後，並非固定不可轉動(除非異常鬆動)。

### 5. 檢查車牌號碼是否污穢或損傷？

檢查車牌號碼是否污穢、損傷，確實鎖緊。

### 6. 排氣有正常嗎？

檢查排氣管是否鬆動或噪音。

### 7. 其他，對過去異常現象是否還存在？

### 6.13 定期檢查

為了使貴車安全舒適地行駛，務請接受定期檢查，請至光陽機車經銷門市為您做售後服務保養工作。

檢查時間及檢查項目請參照使用手冊。

機車長期間停止使用時，亦須實施定期檢查。

### 6.14 初次檢查

新車購買一個月內或行駛300公里(km)時，請務必接受檢查保養。

### 6.15 空氣濾清器檢查

本機型空氣濾清器使用紙質式，每2000公里檢查一次。

請每行駛5000公里定期換新。

#### CVT傳動系統濾綿檢查

請每行駛5000公里定期檢查，清潔或更換濾綿。



**注意**

在下面條件下使用，請勤於清除或提前更換：

- 常在雨天行駛。
- 常在惡劣塵灰多的路面行駛。



## 6. 騎乘前檢查

### 6.16 機油交換

#### 6.16.1 交換時

第一次行駛300公里更換機油，以後每行駛1000公里更換一次。

為確保引擎優越之性能，請每行駛500公里即檢查機油量，如發現不足時請添入機油至標準量為止。

機油容量：

- 分解時：0.9L
- 交換時：0.8L



#### ⚠ 注意

- 為了防止使用到劣質之機油，交換時請駕臨您購車之經銷商門市更換。

#### 6.16.2 交換方法

1. 取下機油量尺。
2. 拆下放油螺栓，使油全部流出。
3. 引擎暖機後更換可使機油更易流出。
4. 放油螺栓擦淨後鎖緊。
5. 注入新機油，注入量為0.8L。
6. 機油量尺需確實旋緊，順便將濾油網清潔後再裝入。
7. 引擎運轉暖機後，停止運轉約10→20秒，再次確認機油量。

濾油網依定期保養一覽表時程來清潔。



## 6. 騎乘前檢查

### 6.17 機油適用溫度表

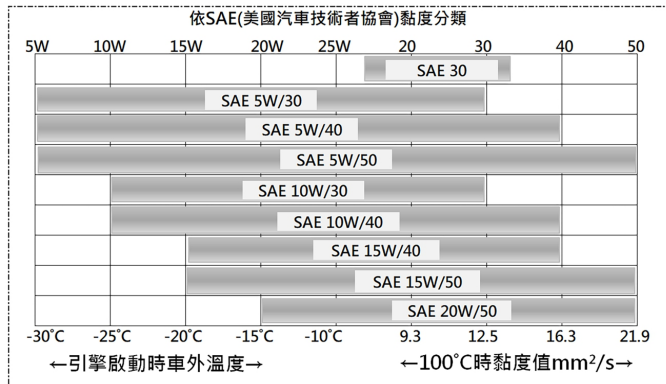

	SAE黏度	環境溫度 °C
低溫黏度等級	0W	-35
	5W	-30
	10W	-25
	15W	-20
	20W	-15
	25W	-10
	SAE黏度	流動速度 mm <sup>2</sup> /s
高溫黏度等級	20	9.3
	30	12.5
	40	16.3
	50	21.9

#### ⚠ 注意

- 為了防止使用到劣質之機油，交換時請駕臨您購車之經銷商門市更換。

## 6. 騎乘前檢查

### 6.17.1 使用情境

使用情境	長途騎乘 直線高速 過彎加速 操控優越感	車友聚會 旅遊賞楓 彎道速度 高轉速 高扭力	市區兜風 短程加速 街道速度 時走時停	節能 環保 油門輕快 低摩擦係數	耐磨 抗熱 長哩程最佳首選	市區 彎道 耐磨抗熱 時騎時停之駕駛
黏度SAE	10W/50	5W/50	10W/40	5W/30	15W/50	10W/40
JASO規格	MA (乾/濕式離合器) (打檔車/速克達)	MA2 (乾/濕式離合器) (打檔車/速克達)	MA2 (乾/濕式離合器) (打檔車/速克達)	MB (乾式離合器) (速克達)	MA2 (乾/濕式離合器) (打檔車/速克達)	MA2 (乾/濕式離合器) (打檔車/速克達)
推薦油品	 R1 1000 賽道型 1000cc	 S1 1000 跑旅型 1000cc	 S2 800 競速型 800cc	 G1 800 環保型 800cc	 D1 800 長效型 800cc	 D2 800C 長效型 800cc
使用情境	經濟實惠 上下班通勤 固定哩程	經濟實惠 上下班通勤 固定哩程	經濟實惠 上下班通勤 固定哩程	短途騎乘 引擎保護 價格便宜	耐高溫 抗氧化 減少排放汙染	-
黏度SAE	15W/40	15W/40	15W/40	SAE30	SAE30	-
JASO規格	MA2 (乾/濕式離合器) (打檔車/速克達)	MA2 (乾/濕式離合器) (打檔車/速克達)	MA2 (乾/濕式離合器) (打檔車/速克達)	-	-	-
推薦油品	 E1 900 經濟型 900cc	 E1 800 經濟型 800cc	 E1 700 經濟型 700cc	 M1 800 多功能型 800cc	 M1 800C 多功能型 800cc	-

## 6. 騎乘前檢查

### 6.18 機油更換注意事項

- 機油量，過多或過少都會影響引擎性能。

過多時：

引擎運轉、摩擦部抵抗增大，出力降低，運轉中油溫上昇，會使機油提早劣化。

過少時：

引擎運轉摩擦部機油供應量減少，使機件發生磨損，燒粘等原因。

- 廠牌、等級不同機油，以及低品質機油，請勿混用，否則易造成引擎故障。
- 市面上任意購買添加劑注入混用，會使油性劣化，影響潤滑性能並縮短引擎壽命。

#### 注意

- 敬請使用光陽原廠機油。
- 在下面條件下使用會使機油較易劣化，請提前更換。
  - 常在碎石路面行駛。
  - 常在短距離行駛。
  - 空速運轉時間較多。
  - 寒冷地區使用。
- 機油補充時，油量請勿超出機油量上限記號。
- 引擎熱時更換機油，應謹防皮膚燙傷。

## 6. 騎乘前檢查

### 6.19 齒輪油交換

#### 6.19.1 交換時

新車行駛300km時，進行首次更換，以後每行駛三個月或3000km更換

推薦齒輪油：

光陽齒輪油或SAE90#規格之齒輪油。

齒輪油容量：

全容量：0.12L 交換量：0.11L

#### 6.19.2 交換方法

1. 在平坦的地方將主撐腳立起來。
2. 拆下放油螺栓①和機油注入螺栓②。
3. 發動機暖機後實施，齒輪油較易流出。
4. 將放油螺栓擦淨後鎖緊。
5. 在齒輪油注入孔將齒輪油慢慢的注入至孔下眼平行為止。
6. 齒輪油注入後，裝回螺栓且確實上緊，以防漏油。

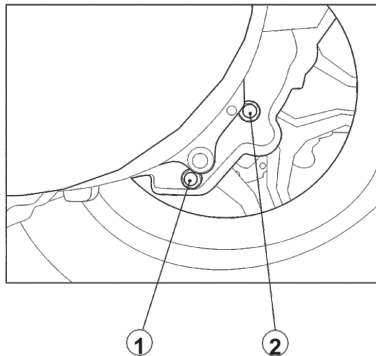

#### ⚠ 注意

常在雨中行駛、長時間行駛、重負荷行駛請勤於更換齒輪油。

## 6. 騎乘前檢查

### 6.20 火星塞檢查、調整

電極污染，間隙過大會使跳火不完全。

清除方法：

- 利用火星塞清潔器清除最佳。
- 如無清潔器可用針刷清除。

調整：

- 火星塞間隙正常為 $0.6\sim 0.7\text{mm}$ 。  
(如右圖所示)

指定火星塞：

(NGK) LR7D

- 指定以外火星塞請勿使用。

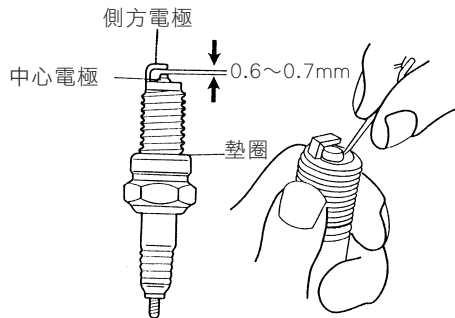

#### 注意

- 引擎停止後熱度很高謹防燙傷。
- 先將火星塞用手扭緊後，用火星塞扳手鎖緊。

## 7.定期及簡單保養、故障處理

---

### 注意事項

檢查結果若要清潔、調整、更換等時，請依定期保養一覽表上說明實施。

#### 注意

保養時要注意安全。

- 在平坦的地方把車子主腳架立起來。
- 使用適當的工具作業。
- 在引擎停止狀態時實施整備作業。
- 引擎停止後，引擎本體、排氣管溫度很高，謹防燙傷。

# 7.定期及簡單保養、故障處理

## 7.1 定期保養一覽表

為了行車安全維護性能延長車齡，更為了降低汙染排放，請確實做好定期檢點與保養。

排放控制系統及定期檢點保養項目及時間表：

1：檢查，必要時清潔、潤滑、補足、修正或交換 A：調整 C：清潔 R：更換 T：鎖緊 M：維修保養 D：診斷器檢查

項目	保養操作項目	保養間隔時間												備註		
		公里數 月數	300 初次	1000 1	2000 2	3000 3	4000 4	5000 5	6000 6	7000 7	8000 8	9000 9	10000 10		11000 11	12000 12
潤滑系統	引擎機油	**	R	R	R	R	R	R	R	R	R	R	R	R	R	①每1000公里建議增加指定噴嘴清潔劑於汽油箱。
	機油濾網	**	C		C			C			R	C				
	機油濾芯	**	R				R					R				
	齒輪油	**	R			R			R			R			R	
燃料系統	燃油泵浦	**			I/C			I/C				I/C				②若配備有後輪驅動皮帶的車型，需用風槍清潔皮帶，並檢查皮帶無無裂或破損，必要時也要更換皮帶，同時也要檢查皮帶張力是否在規值之內，必要時調整皮帶張力在規格值內。
	節流閥噴線	**			I			I			I			I		
空氣供給系統	空氣濾芯	**	註④					R		I		R		R	I	③若常在多塵地區行駛，則需更頻繁的清潔或更換空氣濾芯來延長車輛使用壽命。
	活性碳罐 (本機種無此項目)	**						R				R		R	I	
	CVT濾網	**						I				I		I		
	PVC蒸發控制閥 (本機種無此項目)	**						I				I		I		
	含氧感知器	**						I				I		I		
	觸媒轉化器	**						I				I		I		
傳動系統	凸輪鏈條	**						I				I		I		④為了確保車輛的燃油效率及機械效能，請您務必依里程(或月數)進行燃油噴嘴、節流閥、節流閥體、汽門間隙及空氣濾清器的清潔保養。
	CVT齒輪皮帶/滾子/離合器外套	**						I			M	I		I		
	後輪驅動皮帶	**	註②	I	I	I	I	I	I	I	I	I	I	I	I	
點火系統	汽門間隙	**	註④					I				I		I		⑤標示「★」記號之保養項目，建議由KYMCO經銷門市來執行。
	火星塞	**						I				I		R		
	點火線路	**						I				I		I		
	節流閥體	**	註④					M/I				M/I				
引擎管理系統	燃油噴嘴	**	註④									C			D/M	⑥標示「★」記號之保養項目，建議由KYMCO經銷門市來執行。
	怠速空氣旁通閥	**			D/M			D/M				D/M				
	引擎溫度感知器	**			D			D		D		D		D	D	
	推氣壓力感知器	**			D			D		D		D		D	D	
	點火線圈	**			D			D		D		D		D	D	
	電瓶	**			D			D		D		D		D	D	
煞車系統	煞車拉桿游隙	**		I	I	I	I	I	I	I	I	I	I	I	I	⑥標示「★」記號之保養項目，建議由KYMCO經銷門市來執行。
	煞車油	**		I	I	I	I	I	I	I	I	I	R	I	I	
	ABS輪速感知器/讀取盤	**						M/I				M/I				
冷卻系統	煞車來令片	**		I	I	I	I	I	I	I	I	I	I	I	I	⑥標示「★」記號之保養項目，建議由KYMCO經銷門市來執行。
	副水箱/冷卻液	**		I				I				I		I		
	水箱散熱片/水箱前保護網	**		I	I	I	I	I	I	I	I	I	I	I	I	
	冷卻管路/接頭	**		I	I	I	I	I	I	I	I	I	I	I	I	
其他	車體重要螺栓	**	T	T	T	T	T	T	T	T	T	T	T	T	T	⑥標示「★」記號之保養項目，建議由KYMCO經銷門市來執行。
	胎壓/胎紋	**		I	I	I	I	I	I	I	I	I	I	I	I	

### 不定期保養：

- 1.點火系統：如有明顯的連續性點火失常、引擎過熱、引擎熄火，則進行保養或點檢。
- 2.積碳清除：若有引擎馬力大幅下降時，請將汽門、活塞、節流閥體、怠速空氣旁通閥及燃油噴嘴之積碳清除。
- 3.傳動系統：若行駛速度明顯下降時，請將CVT部品進行保養或點檢，必要時更換新品。
- 4.燃油噴嘴：長時間放置未使用時須清潔燃油噴嘴積碳或膠質。
- 5.水箱散熱片/水箱前保護網：每1000公里檢查及清潔，車主行駛區域屬多塵埃及多雨氣候等，請提早清潔保養。
- 6.ABS輪速感知器/讀取盤：每5000公里須進行保養點檢，必要時更換新品。





## 7.定期及簡單保養、故障處理

### 7.1.1. 不定期保養

1. 點火系統：如有明顯的連續性點火失常、引擎過熱、引擎熄火，則進行保養或點檢。
2. 積碳清除：若有引擎馬力大幅下降時，請將進排汽門、活塞、節流閥體、怠速空氣旁通閥及燃油噴嘴之積碳清除。
3. 傳動系統：若行駛速度明顯下降時，請將CVT部品進行保養或點檢，必要時更換新品。
4. 燃油噴嘴：長時間放置未使用時需清潔燃油噴嘴積碳或膠質。

### 7.1.2. 不定期保養

1. 每1000公里建議添加一瓶KYMCO指定噴油嘴清潔劑於汽油箱。
2. 若常在多灰塵地區行駛，則需更頻繁的清潔或更換空氣濾芯來延長車輛使用壽命。
3. 為了確保車輛的燃油效率及機械效能，請您務必依里程(或月份)進行燃油噴嘴、節流閥體、汽門間隙及空氣濾清器的清潔保養。
4. 標示「★」記號之保養項目，建議由KYMCO經銷門市來執行。

## 7. 定期及簡單保養、故障處理

### 7.2 電瓶檢查

本機型採用免補水式電瓶，不需檢查補充。

使用三用電瓶測量，電瓶電壓須滿12V以上，若電壓太低須拆下電瓶充滿電。

#### ⚠ 注意

- 電瓶拆裝時應謹防火源接近。
- 拆卸時必須先把主開關電源關掉，然後拆下負極，安裝時先裝正極，再裝負極。
- 樁頭螺釘發生鬆動時應把它鎖緊。
- 免維護電瓶電解液蓋禁止拆解
- 長期停用，電瓶會自行放電。為防止漏電，先將電瓶完全充電後，存放在陰涼通風的地方。在車上保存時應將負極拆下。

#### 7.2.1 電瓶樁頭清潔

1. 電瓶樁頭部清潔時，請先將前面板拆除，拆下電瓶蓋2支螺絲，取下電瓶蓋。
2. 電瓶樁頭部發生腐蝕時請將電瓶取出來清潔。
3. 清潔後請將電瓶樁頭部塗布一層薄的黃油或凡士林後再把電瓶裝上。

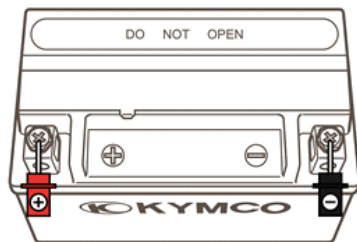

## 7.定期及簡單保養、故障處理

### 7.3 保險絲更換

- 1.在檢查或更換保險絲前，先將主開關旋至"  "處，以防短路。
- 2.使用規定容量以外的保險絲，會引起配線過熱燒損。
- 3.如保險絲燒斷，應先查明原因，再進行更換新品，否則會再燒斷。
- 4.如查不到原因，請到經銷商或服務站檢查。
- 5.洗車時，邊蓋周圍儘量避免用強水沖洗。

保險絲規格：

5A、10A、15A。

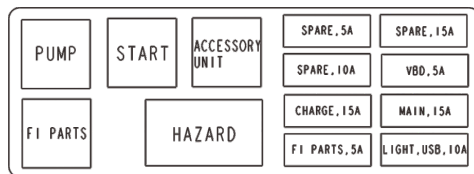
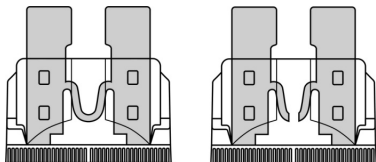

#### 注意

- 請使用指定規格保險絲，避免線路超載引起線路燒損。
- 電裝品類（燈類、儀錶類等）更換時請使用指定規格零件。

## 7. 定期及簡單保養、故障處理

### 7.4 空氣濾清器

塵埃積多是馬力降低與耗油的主要原因。

1. 拆下空氣濾清器外蓋固定螺絲，取下空氣濾清器外蓋。
2. 拆下空氣濾芯固定螺絲，取下空氣濾芯。
3. 更換空氣濾清器濾芯。
4. 安裝時依拆卸時的反順序作業

#### ⚠ 注意

- 每行駛1000公里請將空濾集油管積油放盡。
- 常在惡劣天氣（冷、熱、雨、雪等）下行駛時，請定期檢查清除空濾集油管。
- 空氣濾清器濾芯裝入一定要密合，否則塵埃會造引擎磨損，縮短使用壽命。
- 請勿使用溶劑或油類清洗空濾芯。
- 洗車時空氣濾清器濾芯不可浸濕，否則會造成起動不良。



## 8.環保機構介紹與保養

### 8.1 曲軸箱排放控制系統

曲軸箱氣體是少量HC、機油油氣、及在壓縮與動力行程時燃燒室氣體經過活塞與活塞環之間漏氣進入曲軸箱等之組合。此還原系統將曲軸箱之油氣經導管由空氣濾清器回收再利用。

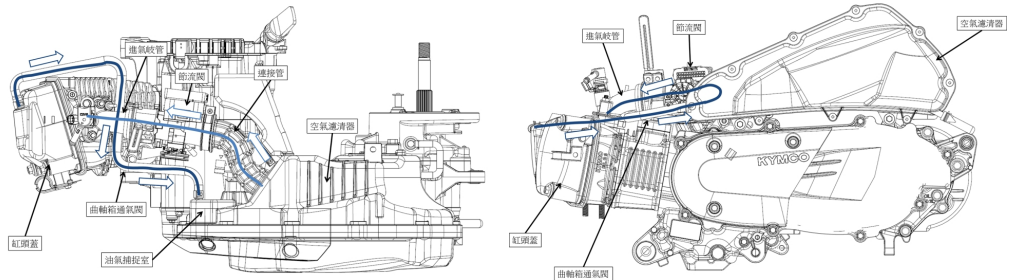

## 8.環保機構介紹與保養

### 8.2 廢氣排放控制系統保養

作業方法：

1. 空氣濾清器拆裝方法請參閱標準方法作業。
2. 引擎機油-為使引擎燃燒更完全，發揮最佳性能，請在每1000KM更換一次機油。
3. 汽油-為防止點火系統之性能影響燃燒效率，請務必使用92#以上無鉛汽油，嚴禁使用有鉛汽油（使用有鉛汽油將導致排氣管內觸媒轉化器老化失效）。
4. 怠速廢氣濃度相關測試及調整，請到有廢氣檢測之機車定檢站做調修工作。

七期法規	R.P.M	CO%	HC ppm
使用中法規值		2.0以下	1000以下
觸媒前檢測值	1600±100	0.3-1.5	

噪音檢測標準值

車型名稱	應符合原地噪音管制值
Dollar 125	87以下

## 8.環保機構介紹與保養

### 8.3 蒸發排放控制系統(E. E. C)

蒸發廢氣排放裝置，為收集油箱之蒸發油氣，以避免油氣散發至大氣而造成環境空氣污染。(如下圖)

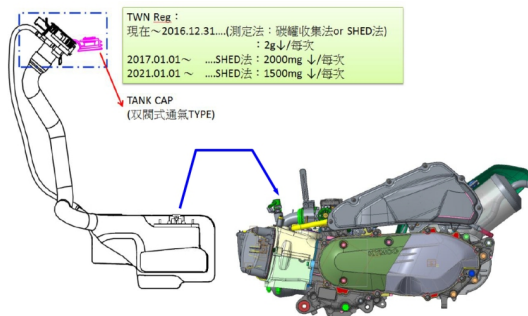

#### 建議事項：

1. 該車型污染排放值，以符合環保法規管制標準，其可調整參數之設定，請勿任意調整。
2. 蒸發排放控制系統裝置真空管路，請勿拆除或修改。
3. 為降低排放污染，放空檔惰轉狀態時，油門請勿往復加油。
4. 於定期保養之外，若明顯發現異常之情形(如起動不良，排放黑煙……等)應迅速至本公司指定特約服務店做維修保養。
5. 限用92#以上高級無鉛汽油確保防制污染元件之使用功能。



## 9.規格表

項 目	規 格
引 擎 型 式	HA25
排 氣 量	124.6 c.c.
缸 徑 × 衝 程	52.4mm X 57.8mm
壓 縮 比	11 : 1
變 速 方 式	CVT
離 合 器	乾式離心式
點 火 方 式	ECU 全晶式點火
起 動 方 式	Seif Start
油 箱 容 量	8 公升
機 油 全 容 量	0.9L
全 長	1935 mm
全 寬	720 mm

項 目	規 格
全 高	1065 mm
軸 距	1395 mm
空 重	125 kg (空重)
輪 胎	前90/90-12 後100/90-10
使 用 燃 料	92以上無鉛汽油
電 瓶 容 量	12V 6.8Ah
火 星 塞	NGK-LR7D
前 煞 車	碟式
後 煞 車	鼓式

空重：不加汽油，其餘都有(水.機油.工具及後視鏡...)。

以上規格以實際車型為準。

Dollar 125系列使用說明書  
光陽工業股份有限公司  
第一版 - 2024年4月  
版權所有 翻印必究  
台灣印製

光陽工業股份有限公司  
高雄市三民區灣興街35號  
TEL : (07)382-2526 轉700 (上班時間)  
FAX : (07)385-2583  
24小時免費語音查詢專線 : 0800-090-130  
E-Mail : service@mail.kymco.com  
<http://www.kymco.com.tw>

**「台灣地區販售之光陽產品  
一律在台灣設計、製造、品管。」**

**KYMCO's products sold in Taiwan are all designed,  
manufactured, and quality controlled in Taiwan.**

