

## 5. 正確行駛方法

### 正確行駛

出發前先打開方向燈，然後確認後方安全再行駛。

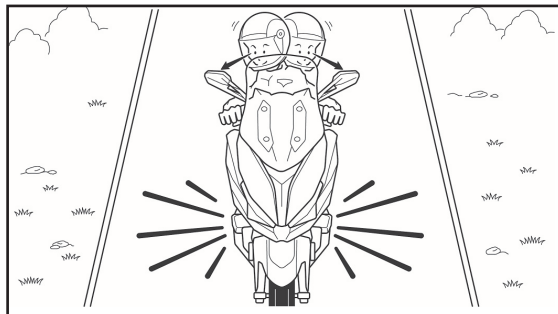

### 車速的調節

速度的調節由加油柄來控制。

回轉………速度會變快。

要慢慢的加油。

始動或上坡時，加油柄慢慢地回轉  
加油，馬力就會加大。

還回原位…速度會變慢。

還原時動作要敏捷。

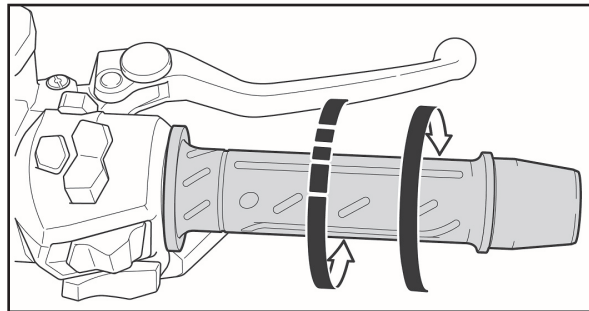

## 5.正確行駛方法

### 新車引擎磨合

- 新車引擎磨合時期3000公里(km)內，請保持時速80公里(km/h)以下。
- 避免急加速。

80公里/每小時

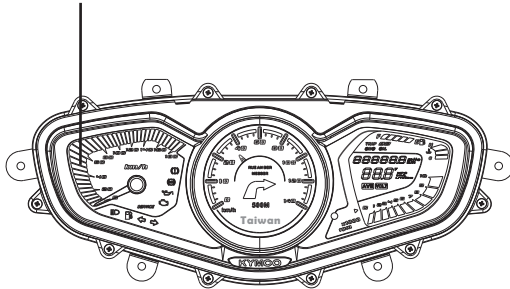

#### 警告

- 引擎磨合期如高速行駛，可能造成引擎機件損壞。

### 煞車時前後煞車同時使用

- 加油柄回復關閉位置後，前、後煞車同時煞車作動。
- 煞車時前煞車拉桿與後煞車拉桿開始時由”緩慢”然後拉緊為最理想的煞車方法。

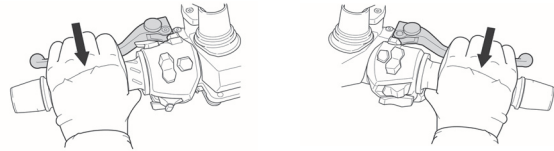

#### 警告

- 使用單邊煞車易使機車滑倒不穩應請注意。
- 行駛中，避免使用緊急煞車，易造成滑倒，非常危險。

## 5. 正確行駛方法

### 不可緊急煞車、急轉

緊急煞車、急轉是引起橫滑傾倒的原因，非常危險。

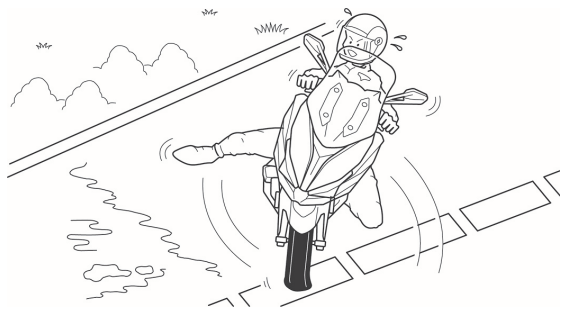

### 雨天時應特別小心駕駛

- 雨天路面與晴天不同，煞車距離會拉長速度應減慢，煞車時間也應提早。
- 下坡時，將加油柄回復到關閉位置，並且實施間斷煞車，慢慢行駛。

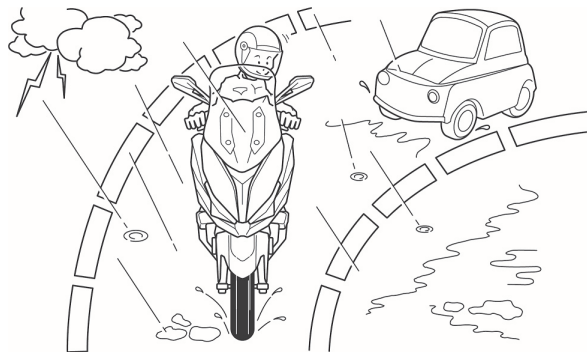

## 5. 正確行駛方法

### 停車正確方法

#### ■ 接近停車地點時

- 提早將方向燈打開並注意後方側方車輛，慢慢停靠。
- 把加油柄回復原位，並提早將前後煞車煞住，此時後煞車燈即亮，以警告後方來車。

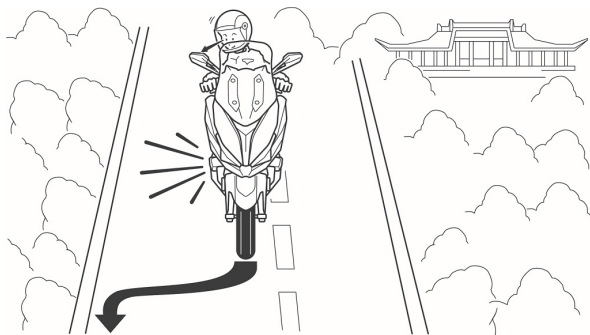

#### ■ 車輛完全停止時

方向燈開關還原原位，主開關扳至“”位置。

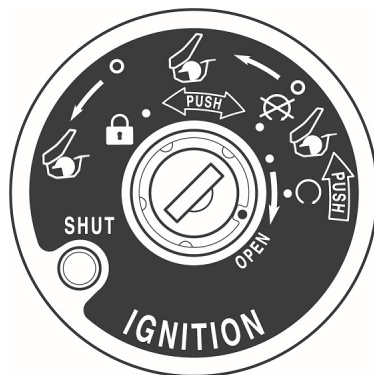

#### 警告

- 行駛中請勿操作主開關鎖匙，電氣系統全部無作用易發生事故，必須在車子停止後才可以操作。

## 5. 正確行駛方法

5

### ■ 駐車時

- 人站在左側及平坦的地面把主腳架撐起來
- 在不妨礙交通的平坦地面把主腳架撐起來。
- 不平坦的地面車子容易倒下。
- 左手握住手把擺正，右手拉住座墊下部側扶手桿，右腳踩下主腳架，右手用力往上拉。

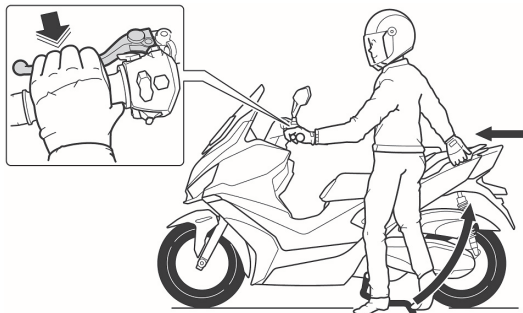

- 為防止盜竊，停車時請將手把上鎖，並拔出鑰匙

### 車輛傾倒時處理

當車輛傾倒後熄火後，此時車輛若要再發動時，主開關須關掉後再重新開啟。

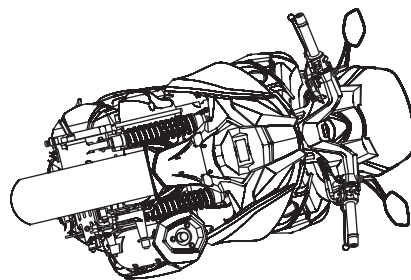

警告

- 為防止車輛傾倒，汽油溢出而發生危險，車輛傾倒超過65°時，引擎自動會熄火。

## 6.騎乘前檢查

---

**6-1.騎乘前檢查**

**6-10.定期檢查**

## 6. 騎乘前檢查

### 騎乘前檢查

- 養成騎乘前檢查的習慣。
- 為了安全及防止車輛故障與事故，故必須實施騎乘前檢查，如有異常現象，請駕臨全國經銷門市檢修。

#### ■ 機油檢查、補給

將主腳架立起，取出機油量尺擦拭清潔，將機油量尺直接插入(不可鎖入)。

檢查機油量，油面接近下限時，請補充機油至上限與下限之間。

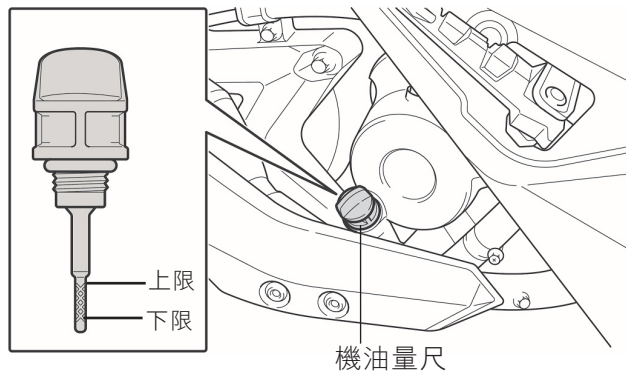

#### ⚠ 小心

- 引擎、排氣管溫度很高，檢查機油量時小心謹防燙傷。

## 6. 騎乘前檢查

### ■ 推薦規格機油

規格：SAE:5W/40;5W/50

API:SJ/CD級以上。

- 新車第一次300公里更換機油。以後每2000公里更換一次機油。

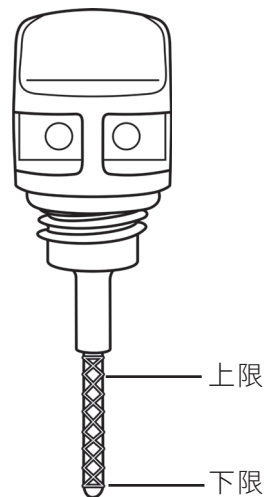

### ⚠ 警告

- 市面上劣等機油很多，易使人誤用而造成引擎故障。
- 為使您的愛車能更換到推薦規格的機油，敬請駕臨您購車之經銷門市更換。

### ⚠ 小心

- 車輛傾斜或馬上停車後，油面不能正確量出。
- 引擎停止後如即刻檢查油量或更換機油時應謹防燙傷。



## 6. 騎乘前檢查

### ■ 汽油檢查、補給

- 燃油錶顯示接近 E 區時，應儘快到較近加油站補給汽油。
- 請及早補充 92 以上無鉛汽油。

#### 油箱蓋使用方法：

1. 打開汽油箱保護蓋。
2. 鑰匙插入汽油箱蓋孔，向右旋轉打開汽油箱蓋。
3. 取出汽油箱蓋。

#### 油箱蓋關閉方法：

4. 關閉油箱蓋時，只需將其向下壓入即可。
5. 鑰匙向左旋轉後拔出。
6. 關閉汽油箱保護蓋。

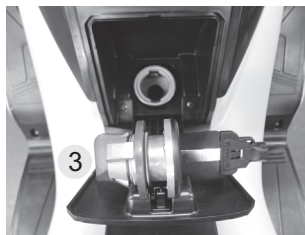

### 警告

- 補充汽油時應嚴禁煙火。
- 補充汽油時請將引擎熄火。
- 補充汽油時油面不可超過基準板，如超出基準板容易滲透出來。
- 加油時，為確保騎乘性能穩定，建議每1000公里添加“光陽噴油嘴清潔劑”以進行燃油噴嘴清潔保養。
- 燃油箱內燃油量不足時，避免使燃油泵浦長時間的作動，而影響燃油泵浦正常之壽命。

## 6. 騎乘前檢查

### ■ 轉向桿檢查

- 上、下、前、後、左、右的擺動有無鬆動情形。
- 是否有過緊現象。
- 手把是否有碰擊現象。
- 如發現有異常現象時，請到經銷商門市接受檢修。

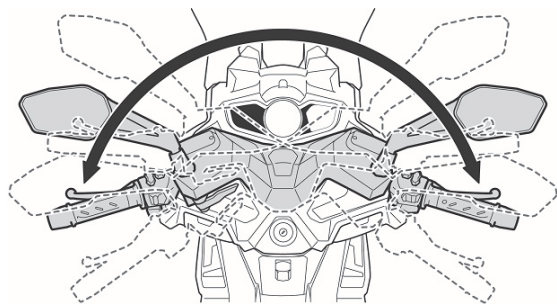

### ■ 煞車檢查、調整

- 使用煞車調整螺帽調整煞車拉桿距離
- (共4段調整)。
- 調整時將煞車拉桿往前推及旋轉調整螺帽(2)。
- 調整煞車拉桿(1)至手指感覺舒適的位置時，檢查拉桿先端距離是否在規定尺寸範圍內。

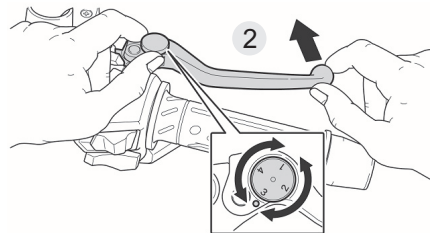
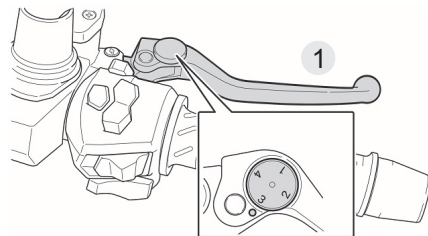

## 6. 騎乘前檢查

### ■前煞車油檢查

1. 將手把擺正，檢查貯油箱內的煞車油。必須維持在上限與下限標示記號間。
2. 當油面降到接近下限位置標示時要檢查煞車來令磨損情形。
3. 假如煞車來令磨損，沒有超過規定限度，通常表示有漏油現象，請找購車之經銷門市檢修。

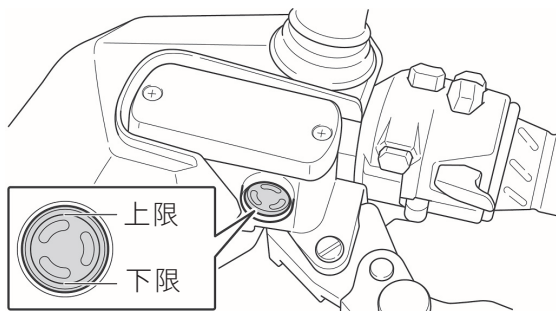

煞車油檢視窗

### ■煞車油補充

1. 將手把擺正，拆下煞車油貯油箱蓋2支固定螺絲，取下蓋。
2. 將推薦煞車油DOT-4注入貯油箱內至上限刻劃，再將貯油箱蓋2支螺絲鎖緊。
3. 煞車油每10000公里或1年更換1次。

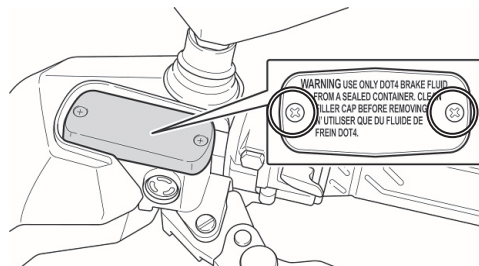

### ⚠ 注意

- 不同廠牌及不同規格的煞車油混合使用會引起煞車失靈，發生危險。
- 煞車油補充時，使用布類將塗裝部位蓋著以免傷及塗裝表面。

## 6. 騎乘前檢查

### 前後煞車來令片檢查

煞車來令片使用限度檢查。

- 煞車效果良好嗎？
- 緩慢行進確認前後煞車之效果。

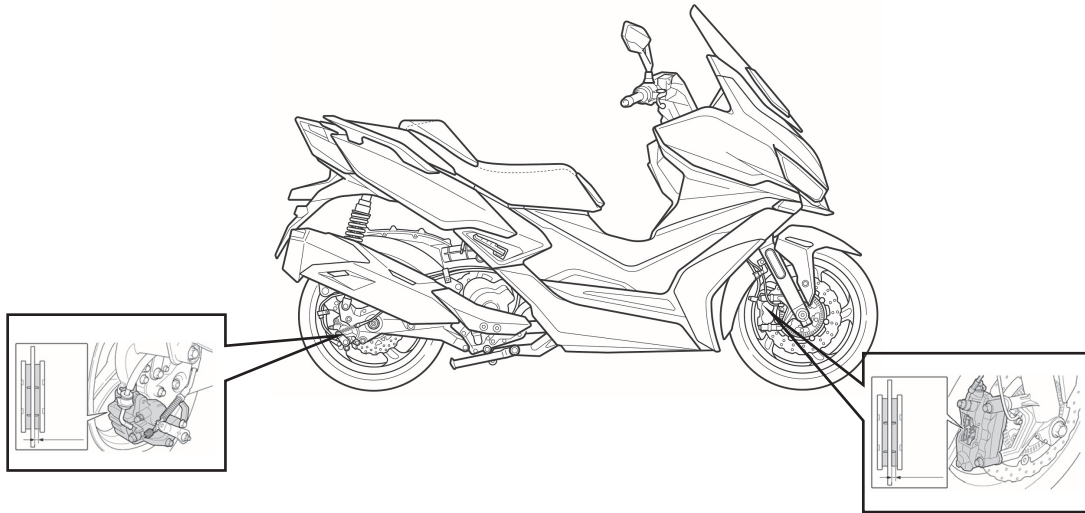

## 6. 騎乘前檢查

### ■ 輪胎檢查

檢查輪胎地面接觸狀態，輪胎氣壓是否正常。輪胎與地面接觸如有異常現象時，使用胎壓計檢查胎壓是否正常。

在冷車時測量輪胎氣壓：

	乘坐1人	乘坐2人
前輪	2.00kgf/cm <sup>2</sup>	2.00kgf/cm <sup>2</sup>
後輪	2.50kgf/cm <sup>2</sup>	2.75kgf/cm <sup>2</sup>

6

- 在胎溝內是否有夾著金屬片或鐵釘類、碎石等，有則去除後再行駛（請參照圖面A及B指示）。
- 輪胎龜裂或胎溝深度磨耗限度時，請即更換新輪胎。（請參照圖面箭頭指示）

（磨耗限度表示）

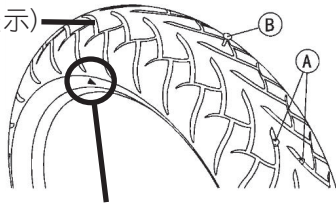

磨耗限度表示記號

用厚度規A測量胎紋中心部位的胎紋深度。由於輪胎磨損程度可能不均勻，應取數個點來測量。

★若有任何測量值小於使用限度，更換輪胎。當更換一個新的輪胎時，應檢查並作好車輪平衡。

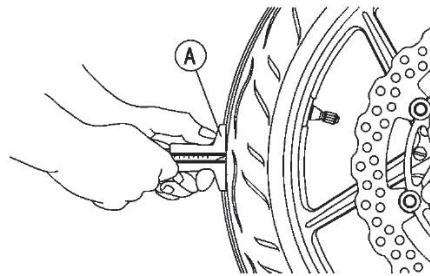

使用限度：前輪0.8 mm 後輪0.8 mm

### 胎紋磨損檢查

當輪胎胎紋磨損過度時，輪胎就會變得較容易被刺破及故障。據可靠的估計數據，所有輪胎的故障高達百分之九十是發生在胎紋壽命最後百分之十（百分之九十已磨損）的期間。因此將輪胎表面用到完全光禿並非節省且有安全之虞。



## 6. 騎乘前檢查

### ■ 煞車燈檢查調整

- 將主開關轉在“”的位置。
- 前、後煞車拉桿分別拉住，確認煞車燈是否亮？

檢查煞車燈亮是否污穢或破損？

#### 注意事項：

將主開關轉在“”的位置，但是引擎熄火開關是在“”的位置，煞車燈不會亮起。

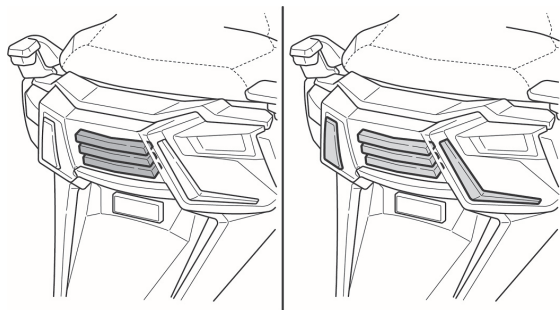

### ■ 方向燈檢查

- 把主開關轉在“”的位置。
- 操作方向燈開關確認前後左右方向燈及指示燈是否閃滅？
- 檢查方向燈殼是否污穢或破損？

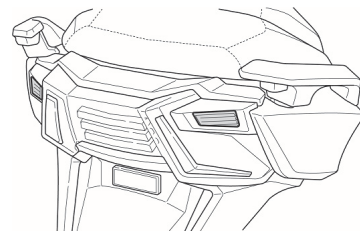
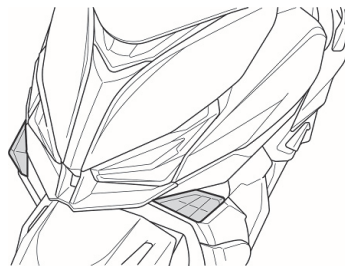

## 6. 騎乘前檢查

### ■前、後緩衝檢查

將重量加於手把及座墊，並上、下擺動，檢查其作動是否良好？

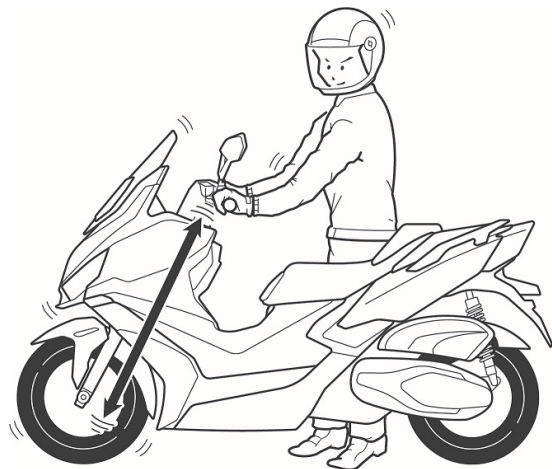

6

### ■前燈、後燈、位置燈是否會亮？

發動引擎並打開前燈開關同時檢查前燈、後燈是否亮及燈殼是否有破損污穢情形。

### ■儀錶顯示是否作用？

### ■喇叭是否會響？

把主開關打開在“”的位置，按下喇叭按鈕開關。

### ■後視鏡角度是否適當？

坐在座墊上確認後方位置，並檢查是否有損壞或污穢？

### ■檢查車牌號碼是否污穢或損傷？

檢查車牌號碼是否污穢、損傷，確實鎖緊。

### ■排氣有正常嗎？

檢查排氣管是否鬆動或噪音。

### ■其他，對過去異常現象是否還存在？

## 6. 騎乘前檢查

### ■ 定期檢查

- 為了使您的愛車安全舒適地行駛，務請接受定期檢查，請至光陽經銷門市為您做售後服務保養工作。
- 檢查時間及檢查項目請參照使用手冊。
- 機車長期間停止使用時，亦須實施定期檢查。

### ■ 初次檢查

新車購買一個月內或行駛300公里(km)時，請務必接受檢查保養。

### ■ 空氣濾清器檢查

- 本機型空氣濾清器使用紙質式，每2000公里檢查清潔一次。
- 請每行駛5000公里定期換新。

### ■ CVT傳動系統濾綿檢查

- 請每行駛5000公里定期檢查，清潔或更換濾綿。

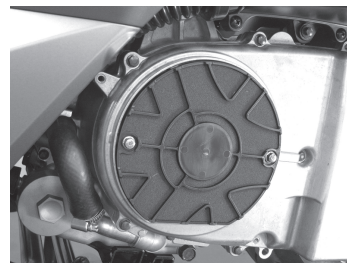

### ⚠ 注意

在下面條件下使用，請勤於清除或提前更換：

- 常在雨天行駛。
- 常在惡劣塵灰多的路面行駛。



## 6. 騎乘前檢查

### ■機油交換

#### <交換時期>

第一次行駛300公里更換機油，以後每行駛2000公里更換一次。

為確保引擎優越之性能，請每行1000公里即檢查機油量，如發現不足時請添入機油至標準量為止。

機油容量：分解時：1.5L 交換時：**1.3L**  
(如更換機油濾清器交換量為1.5L如下圖)

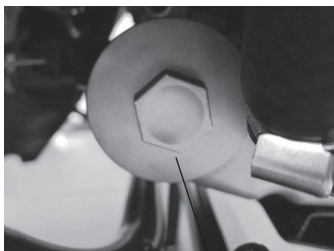

機油濾清器

#### ⚠ 注意

- 如使用頻率低，三個月騎乘未超過2000km時，機油可能會劣化，建請更換機油，以防機油劣化損壞引擎。

### ■機油適用溫度表

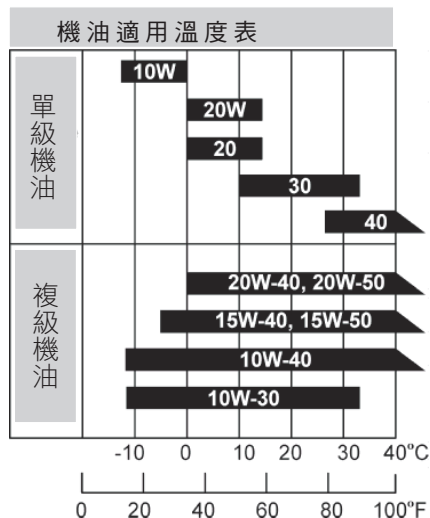

#### ⚠ 注意

- 為了防止使用到劣質之機油，交換時請駕臨您購車之經銷商門市更換。

## 6. 騎乘前檢查

### < 交換時期 >

1. 取下機油量尺。

拆下洩油螺栓，使油全部流出。

引擎暖機後更換可使機油更易流出。

2. 洩油螺栓擦淨後鎖緊。

3. 注入新機油，注入量為1.3L(如更換機油濾清器交換量為1.5L)。依機油量尺確認機油量。

4. 機油量尺需確實旋緊。

5. 引擎運轉暖機後，停止運轉約10→20秒，再次確認機油量。

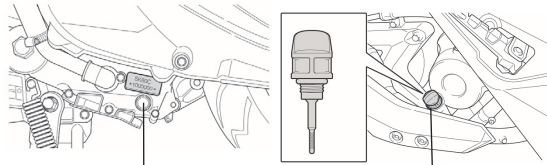

洩油螺栓

機油量尺

### ⚠ 注意

- 建議使用四行程光陽原廠機油。
- 在下面條件下使用會使機油較易劣化，請提前更換。
  - 常在碎石路面行駛。
  - 常在短距離行駛。
  - 空速運轉時間較多。
  - 寒冷地區使用。
- 機油補充時，油量請勿超出機油量上限記號。
- 廠牌、等級不同、低品質機油，請勿混用造成引擎故障。
- 引擎熱時更換機油，應謹防皮膚燙傷。

註：拆洩油螺栓順便將濾油網清潔再裝入。

## 6. 騎乘前檢查

---

### ■機油更換注意事項

- 機油量，過多或過少都會影響引擎性能。

過多時—

引擎運轉、摩擦部抵抗增大，出力降低，運轉中油溫上昇，會使機油提早劣化。

過少時—

引擎運轉摩擦部機油供應量減少，使機件發生磨損，燒粘等原因。

- 廠牌、等級不同機油，以及低品質機油，請勿混用，否則易造成引擎故障。
- 光陽特使機油，在製造過程中均添有各種添加劑在內（例：油精類……）。
- 市面上任意購買添加劑注入混用，會使油性劣化，影響潤滑性能並縮短引擎壽命。

## 6. 騎乘前檢查

### ■ 齒輪油交換

#### < 交換時期 >

新車第一次300公里更換，以後每半年或**3000**公里更換一次。

推薦齒輪油：

光陽齒輪油或SAE90規格之齒輪油。

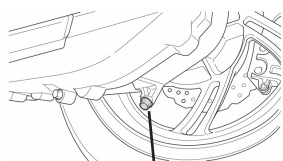

齒輪油洩油螺栓

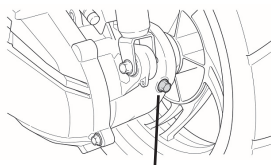

齒輪油注入口螺栓

#### 齒輪油容量

全容量：230cc(mL)。

交換量：210cc(mL)。

#### < 交換方法 >

1. 在平坦的地面將主腳架撐起來。
2. 取下洩油螺栓及齒輪油注入口螺栓。
3. 引擎暖時實施，齒輪箱內之殘留齒輪油較容易流出來。
4. 將洩油螺栓洗淨後鎖緊。
5. 由齒輪油注入口將齒輪油慢慢的注入。(依齒輪油交換量交換)
6. 齒輪油注入後將注入螺栓確實上緊，以防止齒輪油滲透出來。
7. 新車第一次300公里更換以後每半年或**3000**公里更換一次。

#### ⚠ 注意

在下面條件下請勤於更換齒輪油

- 常在雨中行駛。
- 長時間使用長途行駛。
- 重負荷行駛。

## 6. 騎乘前檢查

### ■ 火星塞檢查、調整

電極污染，間隙過大會使跳火不完全。

#### < 清除方法 >

- 利用火星塞清潔器清除最佳。
- 如無清潔器可用針刷清除。

#### < 調整 >

- 火星塞間隙正常為0.7~0.8mm。  
(如右圖所示)

#### < 指定火星塞 >

(NGK) **CR7E**

- 指定以外火星塞請勿使用。

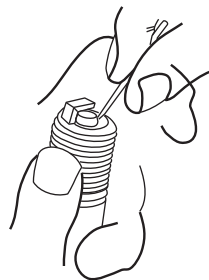
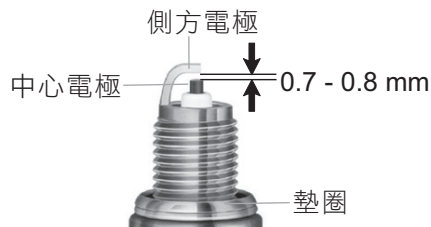

#### ⚠ 注意

- 引擎停止後熱度很高謹防燙傷。
- 先將火星塞用手扭緊後，用火星塞扳手鎖緊。

## 6. 騎乘前檢查

### ■ 冷卻水裝置檢查

1. 把車子停在平坦地面立起來。
2. 檢查冷卻水預備水箱是否在上限與下限之間，水量接近於下限(如下圖(3)L位置)時，請補充冷卻水至上限。

### 冷卻水裝置漏水檢查

1. 檢查水箱，水管是否漏水情形？

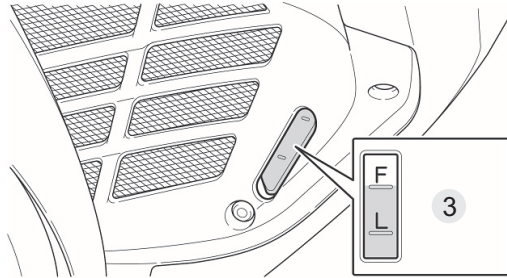

#### ⚠ 注意

- 車主在行駛前需確認水箱散熱片或水箱前保護網是否有異物，如有異物必須排除否則會降低冷卻功能，嚴重狀況可能導致車輛引擎損壞。

### 冷卻水補給(預備水箱注入)

1. 在平坦的地方把車子保持正直的狀態立起。
2. 打開預備水箱蓋(4)(拆卸螺絲(1)及護蓋(2))，補充冷卻水至上限位置。  
冷卻水位下降太多，則表示有異常現象。

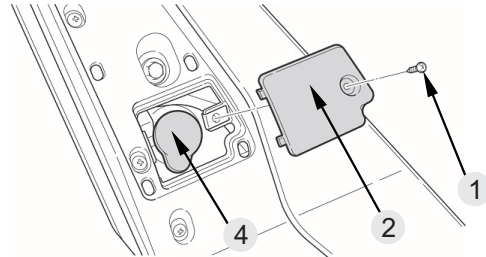

#### ⚠ 注意

- 車輛行駛後水溫極高，切勿打開水箱蓋。
- 冷卻液混調時請使用軟水。
- 使用劣質品冷卻水會使水箱的壽命縮短，應持別注意。
- 水箱冷卻水每一年或10000公里更換1次。
- 冷卻水補充時請加適當比例之水箱精，以確保冷卻系統之性能。



## 7.定期及簡單保養、故障 理

---

**7-1.**注意事項

**7-2.**定期保養一覽表

**7-4.**電瓶檢查

**7-5.**保險絲更換

**7-6.**空氣濾清器

**7-7.**CVT傳動系統濾綿

**7-8.**使用者注意事項

**7-9.**車輛故障時



# 7.定期及簡單保養、故障處理

## 注意事項:

檢查結果須要清潔、調整、更換等時，請依定期檢查記錄表上說明實施。

保養記錄欄

規定里程 (公里)	保養項目	實際里程	保養 經銷商 簽章	保養 日期 年 月 日
300				
1500				
2000				
3000				
4000				
5000				
6000				
7000				
8000				
9000				
10000				
11000				

規定里程 (公里)	保養項目	實際里程	保養 經銷商 簽章	保養 日期 年 月 日
12000				
13000				
14000				
15000				
16000				
17000				
18000				
19000				
20000				
21000				
22000				
23000				

重點保養項目記號：

A.更換機油。B.更換齒輪油。C.空氣濾清器清理或更換。D.燃油系統油路更換。E.火星塞清理或更換。F.機油濾網清理。  
G.加油導線清理或調適。H.煞車導線檢查或調適。I.氣門調整調適。J.污染控制系統元件檢查、清理或更換。◎其他請參閱定期輪胎保養一覽表。

## 注意

保養時要注意安全。

- 在平坦的地方把車子主腳架立起來。
- 使用適當的工具作業。
- 在引擎停止狀態時實施整備作業。
- 引擎停止後，引擎本體、排氣管溫度很高，謹防燙傷。