

保 證 書

一、保證內容

本公司所生產的 ATV 在正常使用狀況下，於保證期限內發生故障，經本公司服務人員鑑定確實後，負責免費檢修，惟檢修拆換之另件應全數歸本公司所有。

二、保證期限：

自新車出售日起保證 6 個月。

三、本保證書不含括事項：

1. 不負保證修理方面：

- (一) 未按時作定期保養或保養不當及人為因素所引起的不良。
- (二) 未依使用手冊所提示之操作方法或超過最大限度使用所引起的不良。
- (三) 使用非光陽正廠另件或規格不符或指定規格、級數以外之油品所引起相關的不良。
- (四) 天災地變、事故及人力不可抗拒等所造成之不良。
- (五) 不影響機能之官感現象。
- (六) 在本公司指定之服務站(明細如本使用手冊之服務站一覽表)以外修理所引起的不良。
- (七) 正常消耗之零件：
如油品、燈泡、導線、橡膠、火星塞、來令片、空氣濾清器、冷卻液、電瓶、皮帶、鏈條等。
- (八) 煤煙、硫磺、鳥糞、鹽份或化學藥品(液)等外來因素所引起的不良。
- (九) 自行改造、拆卸、加裝設備或變更原廠規格者。

(+)非一般該車所能行駛之特殊路況下使用所引起不良。

(+-)用於競賽、技術表演、飆車及商業行為(含出租)等用途。

2.不負擔費用方面

(-)定期保養維護費。

(二)保證期限內因修車所造成之各種費用及損失補償。

(三)車主未依規定做定期保養及廢氣排放檢測調修，因而遭受罰鍰之費用。

四、保證適用地區：

保證適用地區包括台灣、澎湖、金門、馬祖。

五、保證時效：

使用人發現故障應即時送修，若因遲延送修，而超過保證期限時，視為自行放棄保證權益。

六、保證的實施：

1.保證修理的實施，由本公司指定之特約服務站及各縣市服務站負責修理。

2.保證修理時須帶本保證書。

3.車主做定期保養時，保證書內保養記錄表未記載保養項目及所指定特約服務站未簽章者，恕不保證。

七、保證書生效：

經銷商交車給車主時，保證書內應記入車主資料及經銷商之簽章後開始生效。

八、本公司為能提供即時完善的售後服務，將於符合法令規定的範圍內，為宣傳推廣、提供贈獎或行銷服務等目的，提供車主個人之姓名、地址等資料予策略聯盟夥伴，若貴車主不接受上述共同業務推廣行為，請隨時以書面通知本公司，本公司將儘速為您處理。

九、本保證書遺失恕不補發。

光陽工業股份有限公司

高雄市三民區灣興街 35 號

電話：(07)3822526 轉 700(上班時間)

FAX：(07)3852583

24 小時免費語音專線：0800090130

<http://www.kymco.com.tw>

所有人

姓 名

領 照

日 期

機 種

引 擎 號 碼	
------------	--

經銷商蓋章：

重點保養項目記號：

- A:更換機油。
 - B:空氣濾清器清理或更換。
 - C:汽油濾清器更換。
 - D:火星塞清理或更換。
 - E:機油濾網清理。
 - F:化油器清理或調整。
 - G:汽門間隙調整。
- ◎其他請參閱定期檢點保養項目。

指定油品之規格

● 機油-SAE10W/30

API：SG/CD 級以上
或使用光陽正廠機油。

親愛的光陽機車愛用者您好：

承蒙選購光陽 **A.T.V MXU 400** 謹致萬分謝忱。

當您取得新車時，您會發現第一次起動，須按起動開關 2~3 次，才易於起動，那是因為新車組立完成後會將化油器內的燃油排放掉，以利車子性能的持續性與安全性。

本使用手冊是將光陽 **MXU 400** 之正確操作方法與保養調整方法、要領等加以詳細說明，以期耐久、安全、舒適的使用。

為了使您更安全、更舒適之行駛，敬請詳閱本手冊，謹此祝您行車愉快。

本手冊之內容與實車如有所出入者，則以實車型式為準。

目

重要指引訊息	1
1.安全駕駛注意事項	3
服裝、駕駛前檢查	4
謹防燙傷之機件、載重限制	5
地形注意	6
轉彎、爬坡	7
下坡、涉水	8
2.各部名稱	10
3.各部操作	15
主開關、2WD/4WD 切換指示燈、左/右方向指示燈	15
遠燈指示燈、溫度指示燈、液晶顯示儀錶板切換/調整鈕、排檔檔位指示燈、燃料指示錶	16
前燈開關、起動按鈕	17
油門推桿、警示燈開關	18
喇叭開關、方向燈開關	19

錄

2WD/4WD 切換開關	20
油門限制裝置、汽油杯閥	21
排檔桿、駐車拉桿	22
煞車扣緊鈕、旗座	23
座墊鎖	24
轉向桿鎖	25
液晶顯示儀錶板切換/調整	26
4.引擎電起動方法	30
前或後煞車拉桿拉緊、引擎發動時	31
引擎不易發動時	32
5.正常行駛方法	33
正確行駛	35
停止方法	38
6.駕駛前檢查	40
機油檢查、補給	40
推薦機油規格及等級	41
機油交換	42

汽油檢查、補給	43
前、後煞車液檢查、補充	44
腳煞車油檢查、補充	45
前燈(遠近燈)檢查、前燈照射調整	47
輪胎檢查	48
前、後緩衝器檢查	49
後傳動軸齒輪油交換	50
前傳動軸齒輪油交換	51
空氣濾清器更換方法	52
火星塞檢查	53
簡單保養	54
定期保養一覽表	55
電瓶電解液檢查	56
保險絲更換	58
車體各部潤滑	59
故障時	60
規格表	61

重要指引訊息

若疏忽下列的警告標誌將易於導致嚴重的損傷，甚至喪命。

標誌位置

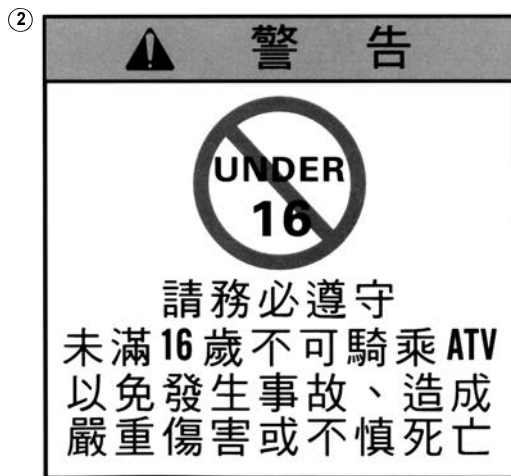
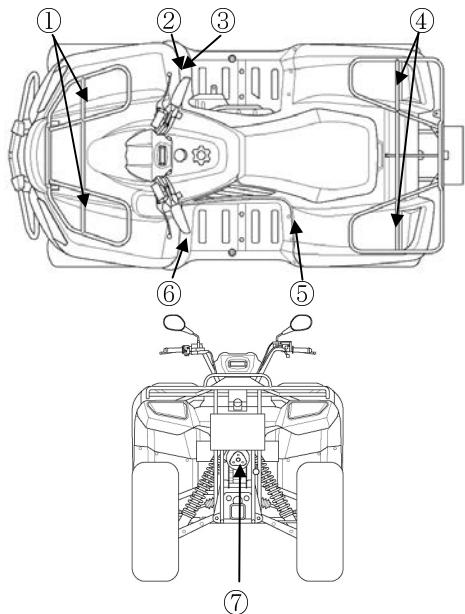

③

警告



請勿二人以上騎乘

二人以上騎乘易導致駕駛時車身不穩或失衡，造成事故發生

④

警告



請勿在載物架上搭載乘客
最大載重: 68kg (150 lbs)

⑤

警告

- 使用不合規格的輪胎或超載，容易失去平衡及操控性，嚴重時容易造成傷亡。
- 調整輪胎壓力時，必須等輪胎冷卻才可調整。
- 輪胎壓力建議值：
前輪：31~39 kpa, (0.31~0.39 kgf/cm²), 4.5~5.5 psi
後輪：31~39 kpa, (0.31~0.39 kgf/cm²), 4.5~5.5 psi
- 請勿調整輪胎壓於建議值範圍外。
- 最大載重限制：227 kg. (500 lbs).
最大載重值：包含駕駛者重量、籌載物重量、車身配件重量。

⑥

警告

騎乘此車必需遵守下列事項，不當駕駛車輛時，易造成嚴重意外事故。



務必使用合格的安全帽及保護裝備

禁止在公路上騎乘

禁止二人以上騎乘

用藥後或酒後禁止騎乘

禁止以下狀況駕駛：

- 未經過正確騎乘訓練或騎乘指導。
- 即使技巧與狀況良好亦不可騎乘過快。
- 公路上騎乘，易造成與其他車輛碰撞的危險。
- 搭載乘客易影響車輛平衡，增加操控困難發生危險。

務必操作如下：

- 正確操作騎乘技術，避免車輛在斜坡或表面不平地形發生翻覆。
- 公路上請勿騎乘，一般公路路面騎乘時可能因震動影響操控。

請詳細閱讀使用手冊，並遵守所有的相關操作說明與警告事項

⑦

警告

超過車輛最大牽引重量時可能造成意外事故

使用拖車時請降低行駛速度 / 請詳閱操作手冊

垂直重量限制：
16 kg (35 lbs)

最大牽引重量：
447 kg (1050 lbs)

1.安全駕駛注意事項

MXU 400(沙灘車)是一台多用途且具娛樂性的特殊用途四輪機車。在本章節裏將逐一為您介紹如何安全騎乘本車的基本注意事項及技巧，請您務必詳讀並花時間練習，注意您本身及旁人的安全。

* 假使您無騎乘本車經驗須經由有證照或合格之教練指導方可騎乘。

首先須慢速騎乘，感受及適應車子的性能，即使您是一位有經驗的操作者。

* 不可輕易嚐試車子的最大使用極限。

- 注意：
- a. 本車設計不適合一般道路騎乘。
 - b. 須了解騎乘區域之地形，避免意外發生。
 - c. 在嚐試更困難的操作技巧前，務必將基本操作熟悉。
 - d. 16 歲以下孩童不得騎乘本車，以避免發生意外傷害。
 - e. 本車設計僅供單人騎乘，以避免失去平衡而失控的情況產生，保障騎乘者及旁人的生命安全。
 - f. 禁止飲酒、吸毒或使用藥品後騎乘本車。騎乘者的操作能力會因藥物或酒精的影響而減低，須嚴禁騎乘，以保障您及他人的安全。

服裝

駕駛車時，駕駛者須穿戴安全帽、護目鏡、手套、皮靴及防護衣，以保護駕駛者之安全。

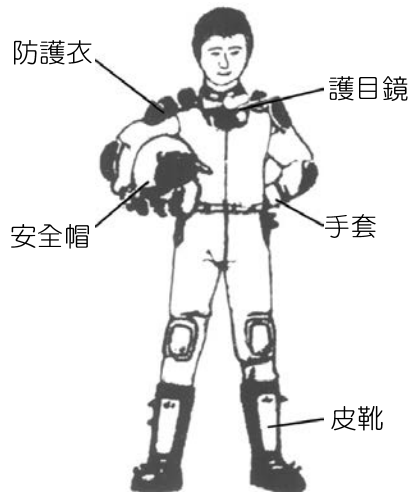

駕駛前檢查

- * 駕駛前請依照使用手冊第 40 頁駕駛前檢查逐一做事前檢查，以確保您的安全及車子的使用壽命。
- * 車胎胎壓不足或規格不符，會影響您的操控能力，請洽光陽經銷商或服務站檢修，以防危險發生。

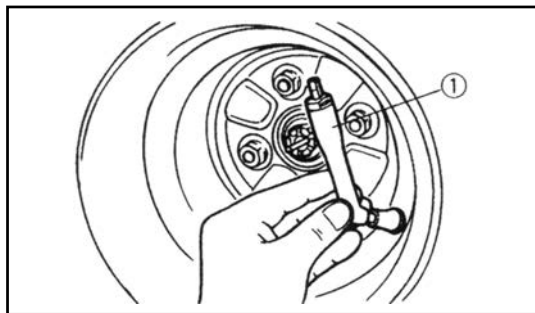

① 胎壓計

謹防燙傷之機件

- * 車輛運轉時或運轉後一段時間內，排氣管及引擎本體溫度極高，請勿碰觸以避免傷害，包含人、物等；停車時亦須注意孩童或行人的安全。
- * 車輛停放請遠離乾草坪或易燃物以防萬一。

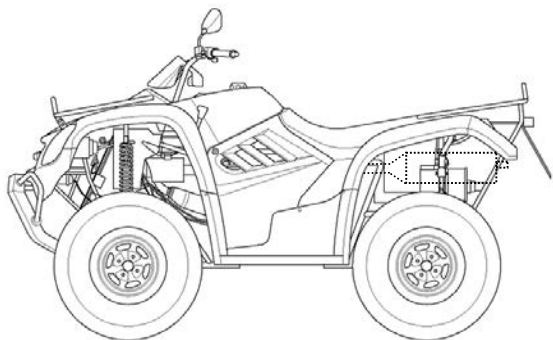

載重限制

本車最大載重量：前 34 公斤，後 68 公斤(含騎乘者體重、搭載之配件及貨物總重量)。

- * 當您載重時須減低行駛速度以增加車子有效的煞車距離。
- * 載重貨物須均重裝附，以避免操控失去平衡。

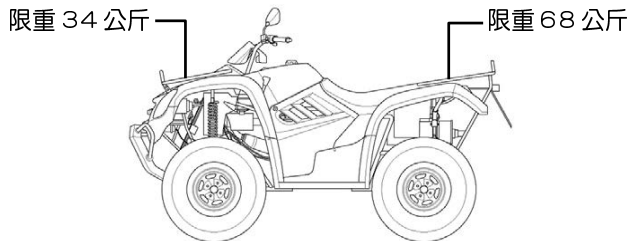

注意：1. 載重限重：前 34 公斤，後 68 公斤。

含騎乘者體重、搭載之配件及貨物(牽引物)總重量。

2. 超過車輛最大載重量時，可能造成意外事故。
3. 當使用牽引物(拖車)時，請降低行駛速度。

地形注意

* 在過度平滑、鬆散或崎嶇的路面行駛，須注意您的車速及操控技巧並警覺路面上任何潛藏的危機，如：坑洞、水漬、石塊、樹根等，以避免車輛翻覆。

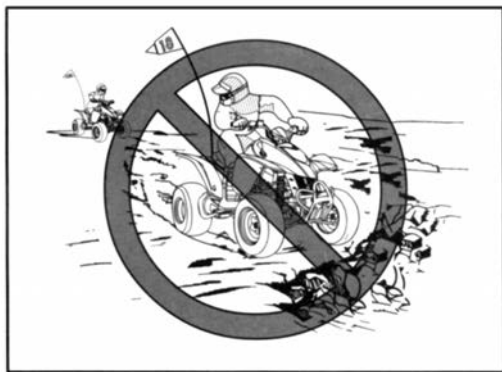

- * 在能見度不佳之時機，如夜間行駛，請開啟大燈並減低速度，以保障您的安全。
- * 在視野狹窄之地形騎乘，如崎嶇不平的小山丘間，須在車體後方設置一固定挑高警示旗子，保障您及其他騎乘者，旁觀者之安全。

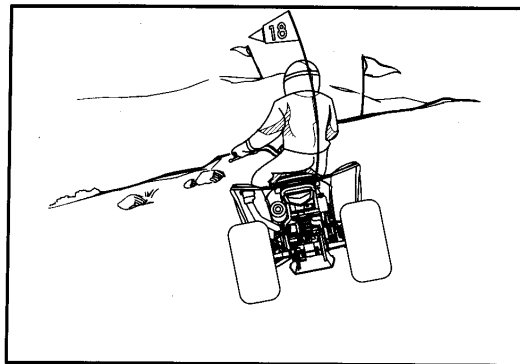

轉彎

當您在接近轉彎處時，請先將車速放慢並平順地轉動方向把手至您所要行駛的方向，同時將您的重心移轉至外側腳踏板上以及上半身傾向轉彎內側，這樣才能讓您在轉彎時操控更為平順，安全。

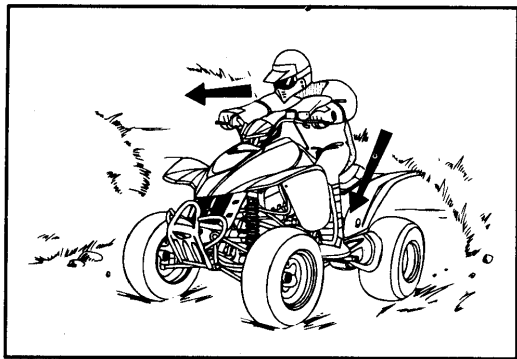

爬坡

註：爬坡時須將重心盡量往前移，身體往前坐且上半身向前傾。

爬坡時車速須保持穩定，並保持車身平衡。



- 注意：1.若爬坡時坡度過大，無法上坡，進而後退時，須使用左煞車(前、後煞車)減緩、控制車身下滑，若無法控制時，騎乘者須馬上從車身左側下車，避免翻覆壓傷自己。
- 2.切勿只使用右煞車(前煞車)，避免車輛翻覆。
- 3.切勿急加速。

下坡

- 註：儘量將重心往後移並將手臂打直。
車身保持平衡並且使用左煞車(前、後煞車)
減緩下坡車速。
若非必要，勿打開油門。
切勿只使用右煞車(前煞車)，避免車輛翻
覆。

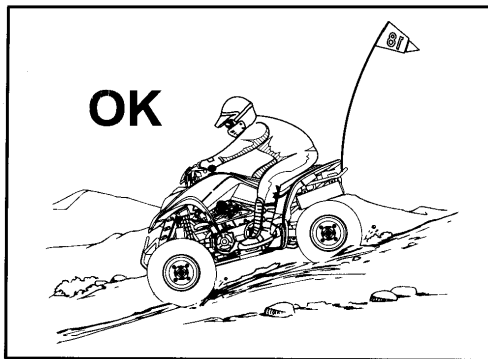

涉水

若須涉水時要注意水流速度及深度，水流太急、太深，將影響車輛性能及駕駛者之安全。

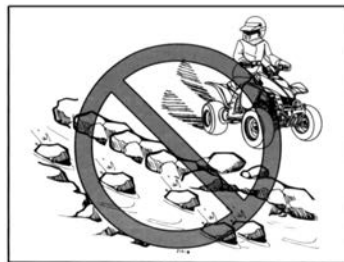

注意

- 禁止穿越水流快速、水深的河流。避免車子失控，駕駛者發生危險。
- 若穿越水域後，必須檢查煞車功能是否正常，若發現異常應減速慢行，並間斷拉住前、後煞車，使其恢復煞車功能。
- 若穿越水域過長，水份進入煞車系統過久，將導致煞車功能喪失，請勿再騎乘並儘速將您的愛車送至光陽經銷商或服務站，做檢查或保養。

* 汽油補給時嚴禁煙火。
汽油補給時請將引擎熄火。



* 車子的構造與機能有關係如任意改造對操作性會惡化，致使影響車子的壽命與駕駛安全。
車子任意改造，在法律上是不許可與犯法的請勿任意改造。

2.各部名稱

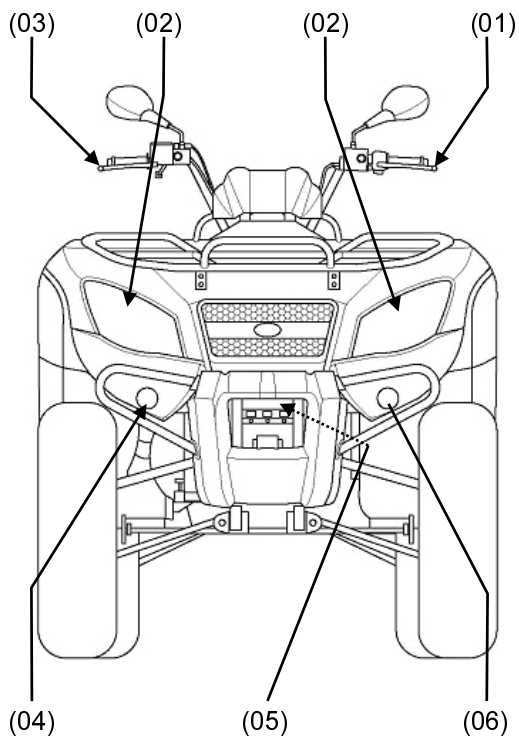

- (01)前、後煞車拉桿
- (02)前燈/位置燈
- (03)前煞車拉桿
- (04)前右方向燈(警示燈)
- (05)轉向桿鎖
- (06)前左方向燈(警示燈)

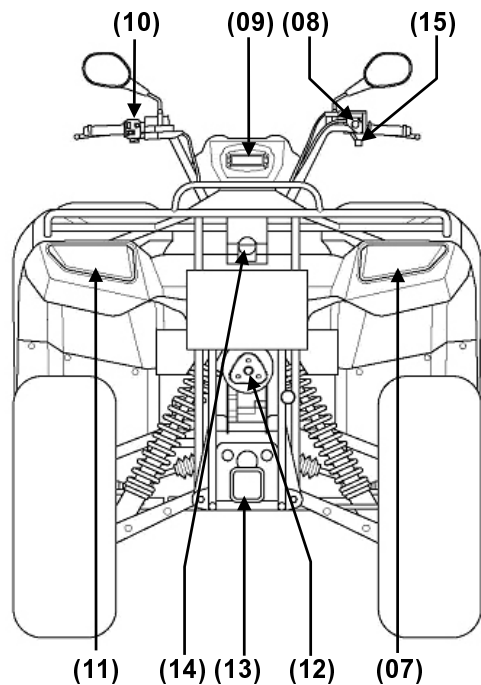

- (07)後右方向燈(警示燈)/後燈/煞車燈
- (08)2WD/4WD 切換開關
- (09)液晶顯示儀錶板
- (10)前燈(遠近燈)開關、起動開關、警示燈開關、方向燈開關、喇叭開關
- (11)後左方向燈(警示燈)/後燈/煞車燈
- (12)排氣管
- (13)托車勾
- (14)牌照燈
- (15)油門推桿

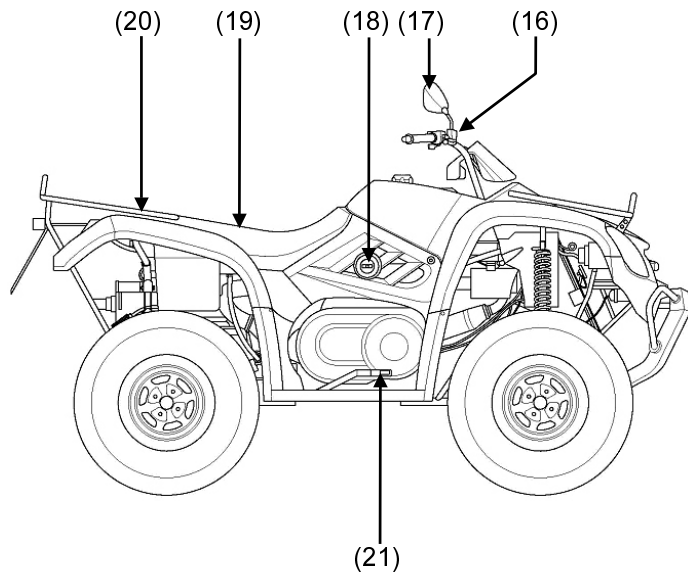

- (16)前煞車油杯
- (17)右後視鏡
- (18)汽油杯閥
- (19)座墊
- (20)座墊鎖桿
- (21)腳煞車踏桿

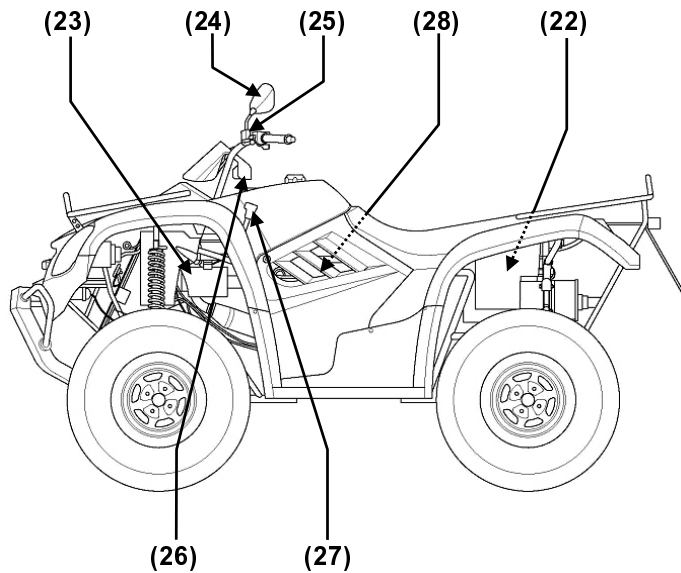

- (22)電瓶/保險絲/隨車工具
- (23)空氣濾清器箱
- (24)左後視鏡
- (25)後煞車油杯
- (26)電源供應器
- (27)排檔桿
- (28)機油量尺

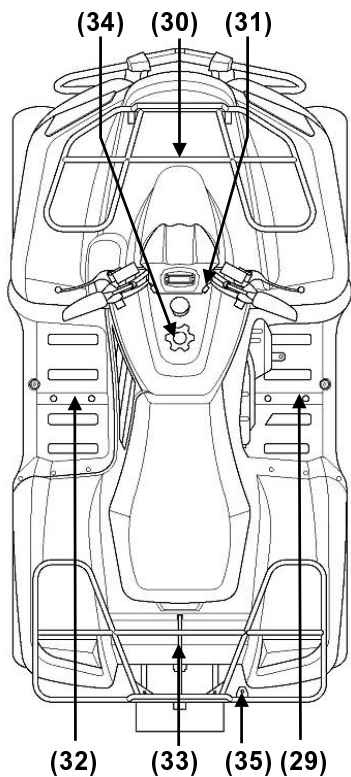

- (29)右腳踏桿
- (30)前置物架
- (31)主開關
- (32)左腳踏桿
- (33)後置物架
- (34)汽油箱蓋
- (35)旗座

3.各部操作

■主關關：

OFF：此位置時車子電源全部切斷，鎖匙可拔出來。(引擎熄火)

ON：此位置時車子電源全部接通，鎖匙拔不出來。(可發動引擎)

：此位置時車子電源全部接通，鎖匙拔不出來，且位置燈亮可切換前燈(可發動引擎)。



注意：

車輛行駛中請勿將主開關扳到 OFF 位置，此動作是發生事故的主要原因。

(1)2WD/4WD 切換指示燈：

當按下 2WD/4WD 切換開關時，此指示燈即顯示切換位置。(2WD 為後輪傳動，4WD 為四輪傳動)。

(2)左/右方向指示燈：

方向燈開關操作時，此指示燈即顯示切換位置。

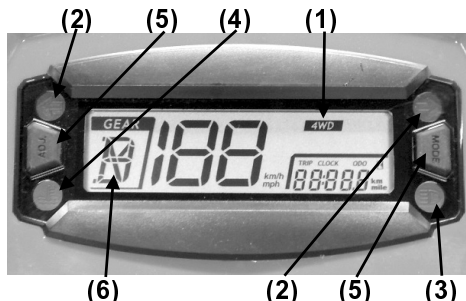

注意：

發動引擎時引擎應在“N”檔位置，以避免發生危險。

(3)遠燈指示燈：

此燈亮時表示目前前燈在遠燈位置。

(4)溫度指示燈：

當溫度指示燈亮起時表示引擎溫度過熱，請檢查機油油量及油冷裝置。

(5)液晶顯示儀錶板切換/調整鈕：

此按鈕可切換/調整里程錶、行程錶、引擎運轉計時錶及時間錶。

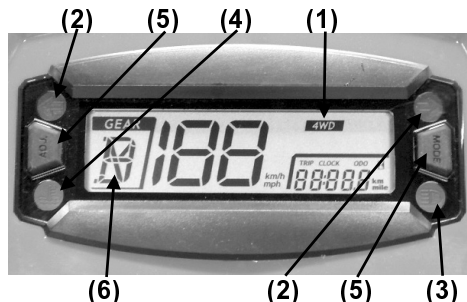

注意：

* 引擎過熱溫度指示燈亮時，要使引擎溫度下降，必須將引擎停止運轉。

(6)排檔檔位指示燈：

L：低速檔指示燈 R：後退檔
H：高速檔指示燈 N：空檔（可推車）

(7)燃料指示錶：

燃料指示錶之指示，位在接近左邊剩一格時，則表示汽油有效殘餘量約為 2.7 公升，請及早補給#92、#95 無鉛汽油。

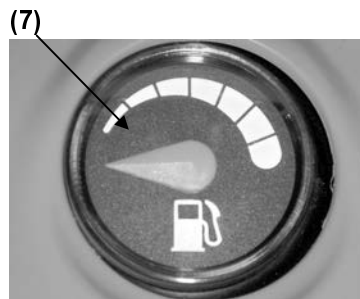

注意：

加油時請勿加入其他添加物，以免引起引擎故障。

前燈開關

- ☸: 位置燈亮，前燈不會亮。(主開關在☸位置)
- ☸: 位置燈亮，前燈會亮，前燈為近距離照射。(主開關在☸位置)
- ☸: 位置燈亮，前燈會亮，前燈為遠距離照射。(主開關在☸位置)

前燈開關



起動按鈕

- 使用電動起動時，請務必將煞車拉桿拉緊，以便電源接通，按下起動按鈕，才能起動。
(在”N”檔檔位可免除煞車拉桿拉緊之動作)

起動按鈕

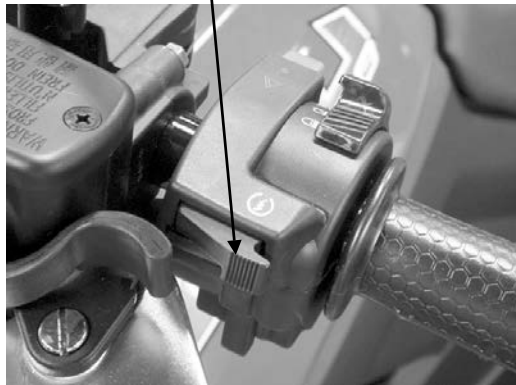

油門推桿

車速的調節是由油門推桿來控制，使用大姆指按油門推桿，速度會變快，應慢慢加油。始動或上坡時，慢慢按下油門推桿，馬力就會加大。

減速時須將油門推桿放鬆。



注意：

* 油門推桿之安全遊隙，應在 1~4mm 之間，以避免車子瞬間衝出。

警示燈開關

當車子發生緊急事故時，按下警示燈開關，前後方向燈一起閃爍，再按一次即熄滅。

注意：

* 主開關“OFF”之位置時，警示燈也可作動。

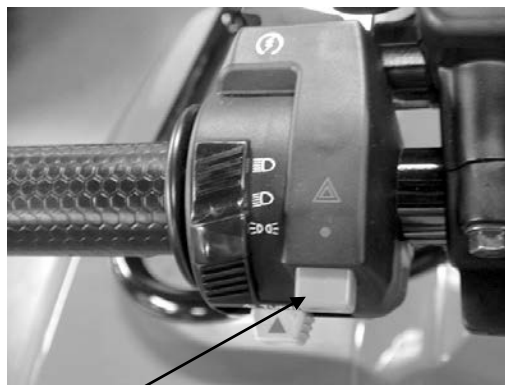

警示燈開關

喇叭開關

打開主開關，按下喇叭開關，喇叭即響。

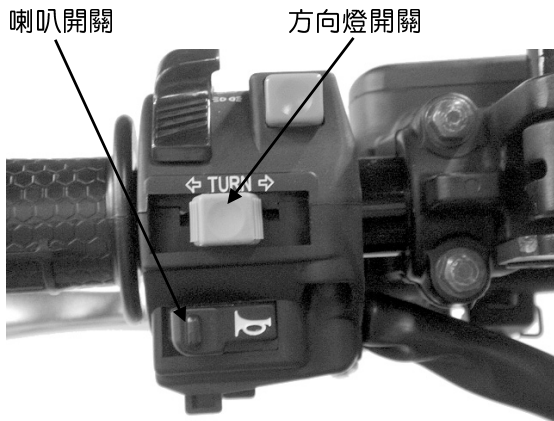

方向燈開關

轉彎或變換車道時應使用方向燈，開關切入時方向燈即閃滅。

⇨ 此位置為右轉時使用。

⇩ 此位置為左轉時使用。

- 使用方向燈時，液晶顯示儀錶上方向指示燈同時閃滅。

解除時將方向燈開關壓入即可。

注意：

- * 方向指示燈不會自動解除，使用後應予回復。忘了回復將會影響行車安全。
- * 主開關” OFF” 之位置時，方向燈不會作動。

2WD/4WD 切換開關

平地或爬坡時，應使用此開關加以調適車況。

2WD 為後面兩輪傳動。

4WD 為四輪傳動。



2WD/4WD 切換開關

後輪傳動



四輪傳動



注意：

- * 2WD 通常適用於平面道路為最佳狀況。
- * 4WD 通常適用於顛簸道路為最佳狀況。

■油門限制裝置

為使新手駕駛未熟悉車況避免發生危險，本車設有油門限制裝置，可調整油門行程，讓引擎動力不要過高。

調整方法：

- 放鬆固定螺帽用十子起子旋轉調整螺絲，向右旋轉行程變小，向左旋轉行程變大，可達到最大引擎動力。
- 調整適合之引擎動力後，須將固定螺帽鎖緊。

(1)調整螺絲(2)固定螺帽

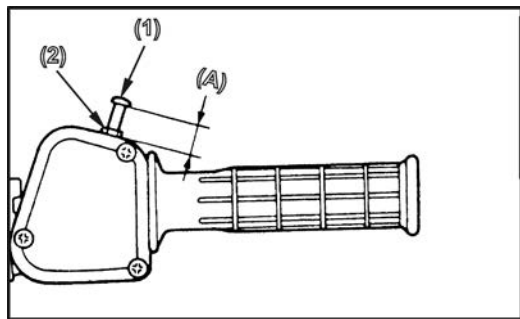

■汽油杯閥

OFF：此位置將汽油關閉(車輛停止時使用)。

ON：此位置為正常供給油量(發動引擎時使用)。

RES：此位置表示預備油，汽油殘餘量約 2.7ℓ請即早補給汽油。

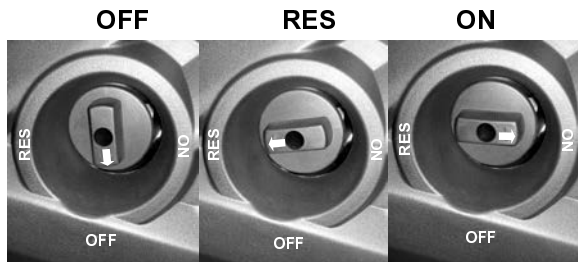

排檔桿

車子停止或前進、後退時，使用排檔桿做變換（須配合煞車拉桿拉緊、輕放之作動）

L：此位置引擎在低速檔位（車子向前行駛）。

H：此位置引擎在高速檔位（車子向前行駛）。

N：此位置引擎在空檔狀態（車子不行駛或發動時應在此位置）。

R：此位置引擎在後退檔位（車子向後行駛）。



注意：

- * 引擎發動時排檔桿應在“N”檔位置，以避免發生危險，若不在“N”檔位置時，須配合煞車拉桿操作。
- * 引擎發動後操作排檔桿時，必需將煞車拉桿拉緊，否則容易發生危險。

駐車拉桿

使用方法：

1. 將駐車拉桿扳至左邊，此時後輪即煞車鎖緊。
2. 將駐車拉桿扳至右邊，此時後輪即解除煞車鎖緊。

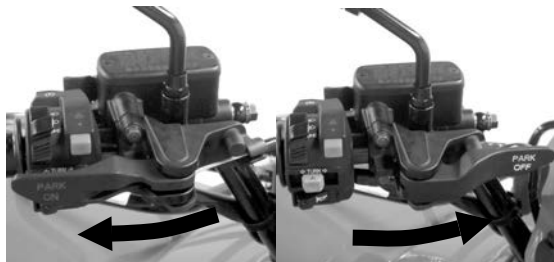

注意：

- * 車輛斜坡駐車時，應使用駐車拉桿將後輪鎖住，以免車輛移動發生危險。
- * 如果煞車拉桿遊隙不正確，則後輪不能鎖住，易發生危險。

煞車扣緊鈕(前、後煞車)

使用方法：

1. 先把前、後輪煞車拉桿拉緊。
2. 再將前輪扣緊鈕壓下(後輪扣緊鈕拉出)，把煞車拉桿固定。
3. 然後將煞車拉桿放鬆後輪即可鎖緊。

解除方法：

1. 拉緊前、後煞車拉桿，則扣緊鈕會自動彈開。
2. 把前、後煞車拉桿放開後煞車就可解除。



注意：

- * 車輛發動或駐車時，應使用扣緊鈕將前、後輪鎖住，以免車輛移動發生危險。
- * 如果煞車拉桿之遊隙不正確，則前、後輪不能鎖住易生危險。

旗座

可提供您安裝所需要之旗幟。

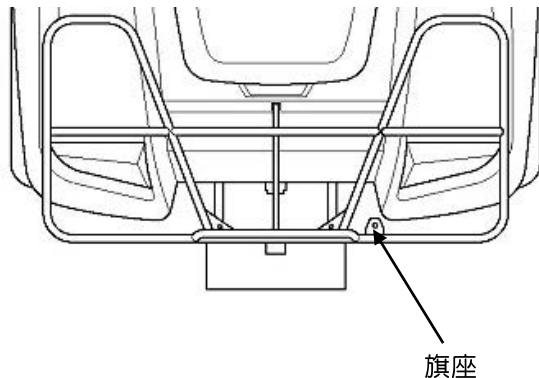

■座墊鎖：

座墊可以取下，電瓶、保險絲、工具箱在座墊下方。

座墊取下方法：

將座墊鎖桿往上扳，並將座墊後端提起往後，即可取下座墊。

座墊安裝方法：

將座墊前下方卡榫向前推入車架固定座內，再將座墊後端向下壓入，座墊即可固定於車台上。

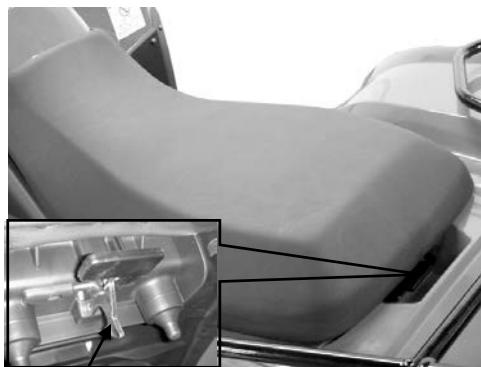

座墊鎖桿

注意：

* 座墊安裝後須上下、前後扳動確認是否牢固，如不固定在原位上，將會使駕駛者失控，易生危險。



■ 轉向桿鎖

為防止盜竊，停車時應將轉向桿鎖住。

上鎖方法：

將轉向桿向右轉到底，再轉向桿鎖匙向右轉鎖住，並將鎖匙取下。

解除方法：

將鎖匙向左轉解除鎖住，並將鎖匙取下。

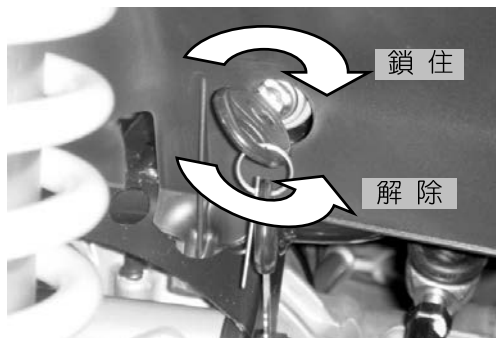

注意：

- * 將轉向桿鎖住後，須輕輕轉動確認是否上鎖。
- * 轉向桿鎖解除後，將轉向桿左右轉動，確認是否完全解除，以避免騎乘時發生危險。
- * 轉向桿鎖鎖匙若遺失，請依鎖匙號碼牌向所購經銷商購買。



■ 液晶顯示儀錶板切換/調整

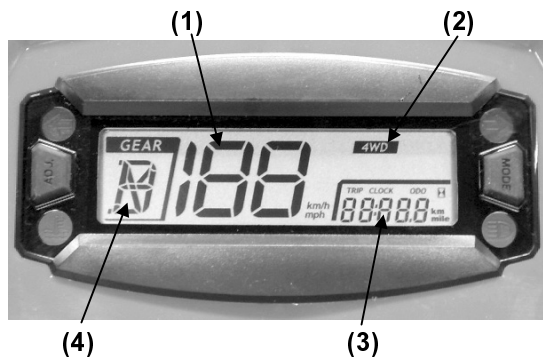

- (1) 速度錶
- (2) 2WD/4WD 切換指示
- (3) 里程錶/行程錶/引擎運轉計時錶/時間錶
- (4) 排檔檔位切換指示

時間錶調整：

1. 打開主開關。(調整至 CLOCK，此錶顯示(小時/分鐘)
2. 將(A)、(B)按鈕按住超過 2 秒，此時(小時)開始閃爍。



(A) (B)

PM 18:00

注意：

- 如閃爍超過 10 秒，則記錄液晶上顯示之數字。

3. 按(A)則可調整(小時)，每按 1 次即累進一位，
如果連續按住，則數字將累進持續跳動。



4. 按(B)則跳至(分鐘)，此時(分鐘)開始閃爍。



5. 按(A)則可調整(分鐘)，每按 1 次即累進一位，
如果連續按住，則數字將持續跳動。



6. 當調整完成後，同時按住(A)、(B)按鈕(小時、
分鐘)即停止閃爍。
(若未按(A)、(B)按鈕，則超過 10 秒即自動停止閃爍)



The image shows a close-up of the digital display showing '10:30'. The numbers are surrounded by radiating lines, indicating that the display is flashing.

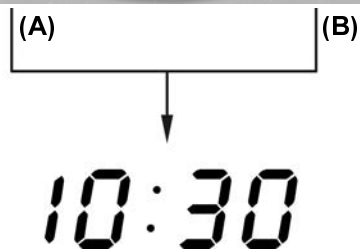

The diagram shows a box with '(A)' on the left and '(B)' on the right. A vertical arrow points down from the center of the box to a digital display showing '10:30' in a steady state.

里程錶／行程錶切換／引擎運轉計時錶 ／時間錶

按(A)超過 2 秒可切換里程錶(ODO)／行程錶
(TRIP A 或 B)／引擎運轉計時錶 (M)／時間錶
(CLOCK)。

公／英制里程切換

按(B)鈕超過 2 秒即可切換公／英制里程。

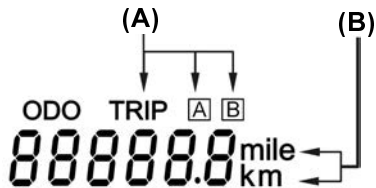

行程錶歸零調整

按(A)鈕超過 2 秒切換至行程錶(TRIP)後，再同
時按下按(A)、(B)鈕超過 2 秒即可歸零。

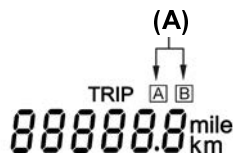

4.引擎電起動方法

①引擎起動前先檢查機油、汽油。

- 汽油杯閥扳至 ON 的位置。
- 打開主開關至“ON”位置。

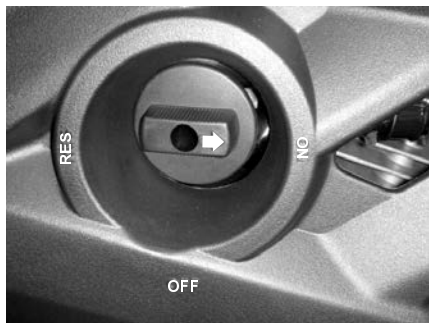

注意：

* 主開關打開時檢查儀錶板檔位是否為“N”空檔，發動引擎應在空檔位置。

(1)鎖匙孔 (2)鎖匙

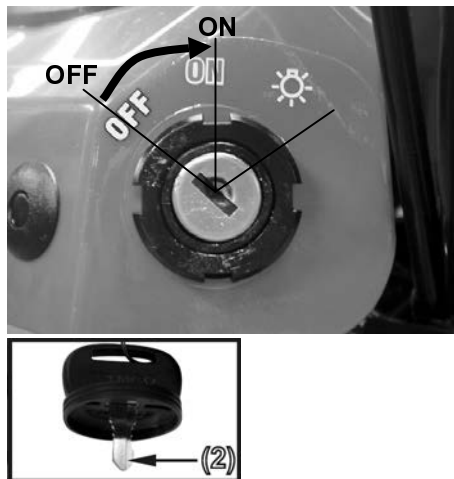

前或後煞車拉桿拉緊

註：本車電啟動迴路，若不在“N”空檔位置時，須將前或後煞車拉桿拉緊才能配合起動按鈕起動引擎。

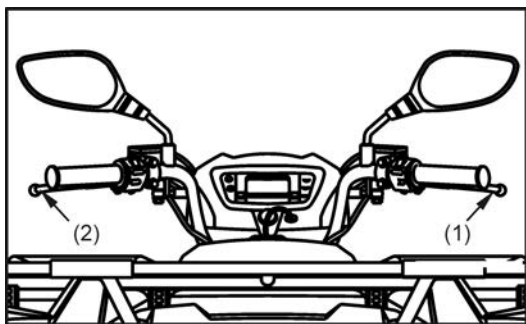

(1)前煞車拉桿

(2)後煞車拉桿

引擎發動時

- 引擎發動須先將油門推桿稍微打開，按下起動按鈕，引擎即可發動。
- 引擎在冷車發動後，請做短暫的暖車(約 2~3 分鐘)。
- 引擎在無負載時，請勿做高速空轉，以確保引擎之壽命。

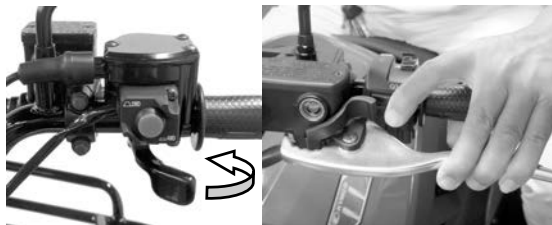

注意：

- * 引擎起動後手指要馬上離開起動按鈕。
- * 引擎運轉中，請勿按起動按鈕，否則對引擎會產生不良影響。
- * 使用電動馬達，每次請勿超過 4 秒鐘。

引擎不易發動時

- 長期間停止使用或油箱沒有汽油時，即使加了汽油而引擎仍不發動，請將化油器內之汽油，用螺絲起子放鬆洩油螺絲，洩放乾淨，再行起動。

※此項作業時須嚴禁煙火。



洩油螺絲

注意：

- * 洩放化油器汽油時，須將汽油杯閥扳至“OFF”位置，洩放完畢要將洩放螺絲鎖緊，否則會因汽油洩漏而發生危險。

5.正常行駛方法

行駛時：

前煞車拉桿保持在制止位置，然後將(1)排檔桿排至前進或後退檔。

(L)低速檔(H)高速檔(N)空檔(R)後退檔(1)排檔桿



* 駕駛者兩腳須放在腳踏板上，身體保持端正，雙手握住手把，不可焦急，放鬆心情，小心注意安全駕駛。

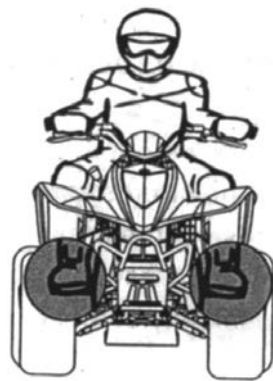

注意：

* 未行駛前，煞車拉桿應保持在制止位置。

把前、後煞車拉桿拉緊，則扣緊鈕會自動彈開。

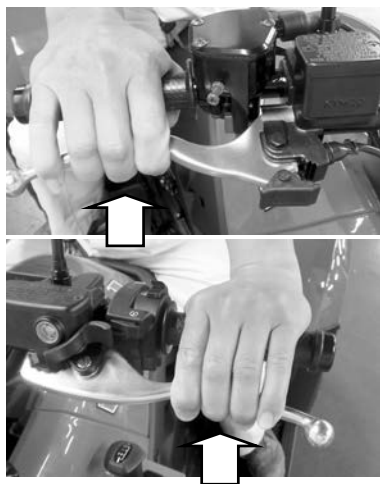

注意：

* 前、後輪扣緊鈕解除後，加油推桿不可任意推壓以免車子突然衝出發生危險。

把前、後煞車拉桿放開將油門推桿慢慢推，車子就徐徐的行走。



油門推桿

注意：

* 油門推桿不可用力推以避免車子急速衝出。

■ 正確行駛

出發前，先確認前、後方是否安全，再行駛。
(參閱安全駕駛注意事項)

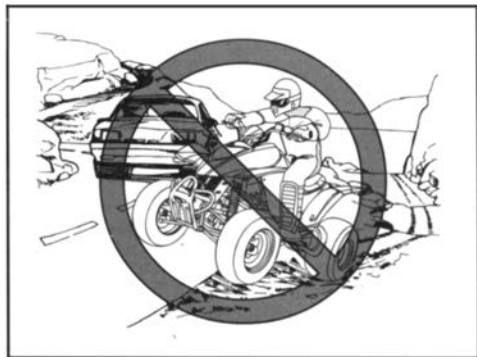

注意：

* 本沙灘車為特殊用途四輪機車，禁止一般道路行駛。

速度的調節由油門推桿來控制。

加油.....速度會變快

要慢慢的加油

上坡時油門推桿慢慢持續加油馬力
就會加大。

還回原位.....速度會變慢。



適度的行駛對引擎的壽命延長有關

- * 新車行駛一個月內請保持在時速 40 公里以下。(為引擎馴車時期)

煞車時前、後煞車同時使用

- * 油門推桿回復關閉位置後，將煞車拉桿握緊。
- * 煞車時煞車拉桿開始由“緩慢”然後拉緊為最理想的煞車方法。

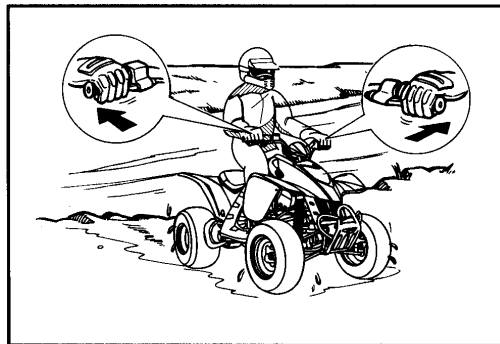

注意：

- * 使用單邊煞車易使車子滑倒不穩應注意。
- * 行駛中，避免使用緊急煞車，易造成滑倒，非常危險。

不可緊急煞車急轉

* 緊急煞車，急轉是引起橫滑傾倒的原因，非常危險。

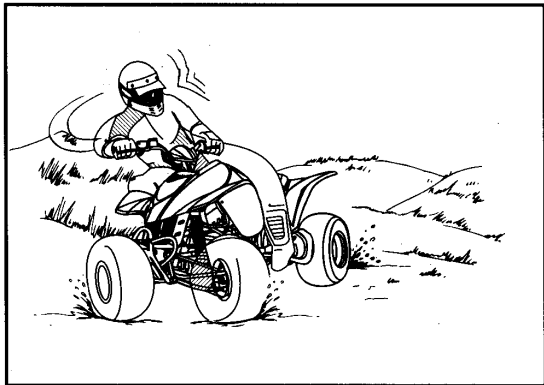

雨天時應特別小心駕駛

- * 雨天的路面與晴天不同，煞車距離會拉長。速度應減慢，提早煞車，煞車時間也應提早。
- * 下坡時，將油門推桿回復到關閉的位置，並且實施間斷煞車，慢慢行駛。



■ 停止方法

接近停車地點時

- * 注意四週是否安全後慢慢停靠。
- * 油門推桿回復原位，提早將前、後煞車拉桿拉住，此時候煞車燈即亮以警告後方來車。

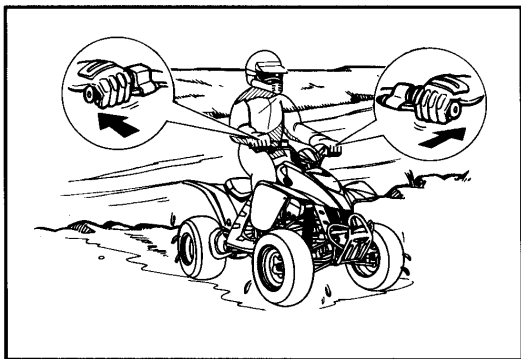

車輛完全停止時

將排檔桿排至“N”檔位置，並將主開關板至“OFF”位置。



注意：

- * 行駛中，若把主開關關掉，並拔出鎖匙，電器系統將無作用，則是事故的原因，必須要在停車時才可以操作。

駐車時

- * 為防止車輛移動，在平坦的地面，將前煞車拉桿拉緊，並將扣緊鈕按下，把前輪鎖住。
- * 如長時間不使用或運載時，須將汽油杯閥轉至“OFF”位置。

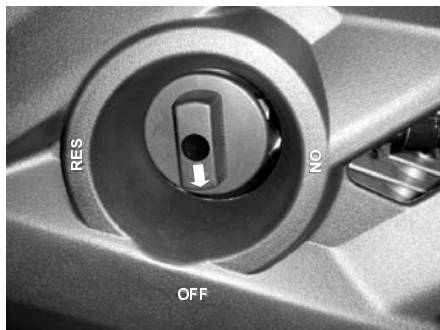

注意：

- * 如果前煞車拉桿遊隙不正確，則前輪無法將它定鎖，容易發生危險。

運輸時

- * 必須先將油箱、化油器內汽油排出。
- * 先將汽油杯閥轉至“RES”位置。
- * 放鬆化油器洩油螺絲，使用容器盛裝洩放之汽油。
- * 洩放乾淨後再將洩油螺絲鎖緊。

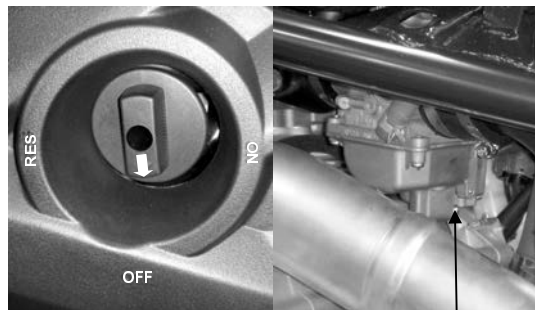

洩油螺絲

注意：

- * 洩放汽油時，嚴禁煙火。

6. 駕駛前檢查

■ 事前檢查

養成駕駛前檢查的習慣。

為了安全及防止車輛故障與事故，故必須實施事前檢查。

不很困難或不很麻煩的行駛前務必請檢查，如有異常現象，請駕臨經銷商或服務站檢修。

■ 機油檢查、補給

* 機油量檢查

1. 將車子置於平坦路面，機油量尺取出擦拭清潔。
2. 機油量尺直接插入(不可鎖入)。
3. 取出機油量尺，檢查機油量，油面接近下限時，請補充機油至上限為止。



注意：

- * 車輛傾斜或剛剛停車，檢查油面不會正確。
- * 引擎停止後如即刻檢查油量或更換機油時應謹防燙傷。

■ 推薦機油規格及等級

機油規格：SAE5W-30。

API.SG/CD 級以上。

機油等級：依 API（美國石油協會）

認定之 SG/CD 級以上之機油。

機油交換容量：

全容量：3.3ℓ

交換容量：2.2ℓ

交換機油濾清器：2.4ℓ

* 機油適用溫度表

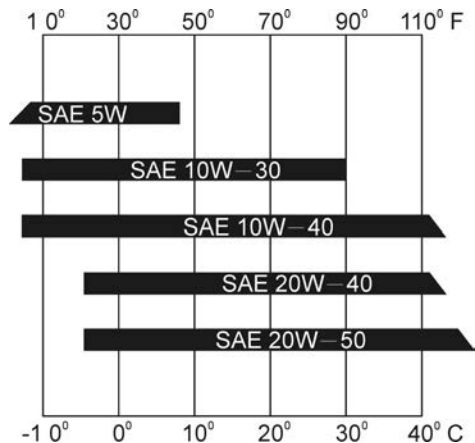

注意：

* 為了防止使用到劣質之機油交換時請駕臨您購車經銷商或服務站更換。

機油交換

- * 1.引擎發動暖車 2~3 分鐘，主開關關掉取下機油注入孔蓋。
- 2.拆下引擎底部機油洩放螺栓，向右旋轉為鎖緊，向左旋轉為放鬆，使用容器盛裝洩放之機油。
- 3.洩放乾淨後，需將洩放螺栓鎖緊，添加適當規格之機油及容量。
- 4.檢查機油量尺機油量是否在上、下限之間，然後將機油注入孔蓋鎖緊。
- 5.機油洩放螺栓，鎖付扭力值：2.7 kg.m

注意：

* 引擎高溫時，禁止更換機油，謹防燙傷。

機油注入孔蓋

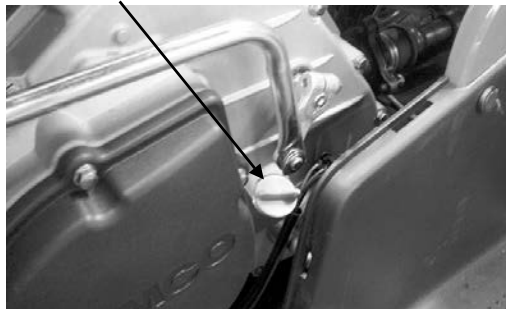

機油洩放螺栓

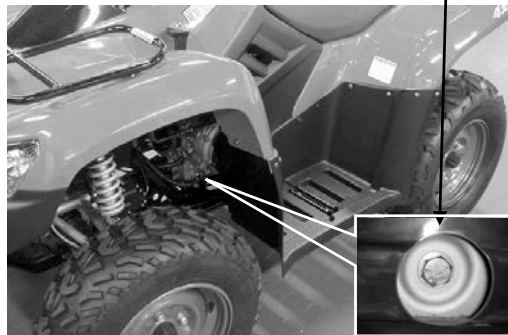

汽油檢查、補給

- * 汽油杯閥轉至預備油（RES）位置時，油箱汽油殘餘量約 2.7ℓ。
- * 請及早補給 92#、95#無鉛汽油。
- * 油箱蓋使用方法：
 - 1.先將引擎熄火。
 - 2.油箱蓋逆時針旋轉為打開，順時針旋轉為鎖緊。
 - 3.起動引擎時將主開關由 OFF 扳至 ON 位置。

注意：

- * 補充汽油時應嚴禁煙火。
- * 補充汽油時請將引擎熄火。
- * 加油時，請勿加入其他添加物，以免引起引擎故障。
- * 加油時不可加太滿，汽油會受到高溫或陽光曝曬而膨脹，可能會溢出，造成危險。



油箱蓋

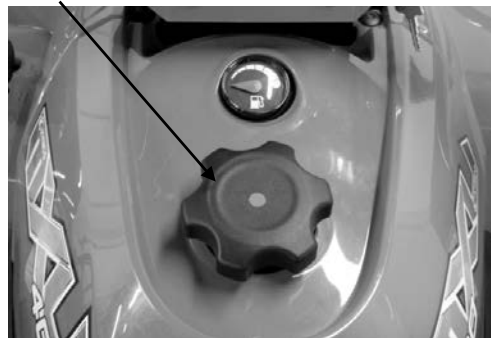

前、後煞車油檢查、補充

* 煞車油檢查

1. 將手把擺正，檢查前後煞車油杯的煞車油油面必須維持在，上限與下限標示記號之間。
2. 當油面降到接近下限刻畫位置時，請檢查煞車來令片磨損情形。
3. 假如煞車來令片磨損未超過規定限度通常表示有洩油現象，請至經銷商或服務站檢查。



下限



* 煞車油補充

1. 將手把擺正拆下煞車油杯蓋 2 支固定螺絲，取下蓋。
2. 推薦煞車油 DOT-4 注入煞車油杯內至上限刻畫，再將頂蓋 2 支螺絲鎖緊。
3. 煞車油每 10000 公里或一年更換 1 次。



注意：

- * 不同廠牌及不同規格的煞車油不可混合使用，會引起煞車失靈發生危險。
- * 煞車油補充時使用布類將塗裝部位蓋著，以免傷及塗裝表面。

腳煞車油檢查、補充

* 煞車油檢查

1. 將手把擺正，檢查腳煞車油杯的煞車油油面必須維持在上限與下限標示記號之間。
2. 當油面降到接近下限刻畫位置時，請檢查煞車來令片磨損情形。
3. 假如煞車來令片磨損未超過規定限度通常表示有洩油現象，請至經銷商或服務站檢查。

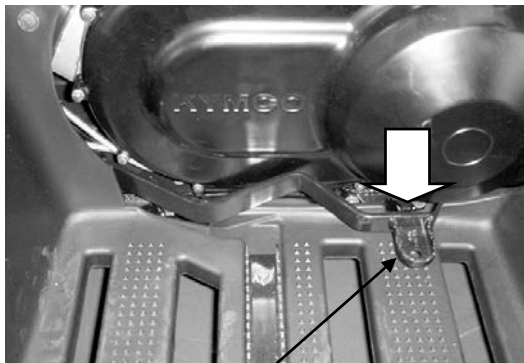

腳煞車踏桿

* 煞車油補充

1. 將手把擺正，左轉取下煞車油杯蓋。
2. 推薦煞車油 DOT-4 注入油杯內至上限刻畫，再將頂蓋 2 支螺絲鎖緊。
3. 煞車油每 10000 公里或一年更換 1 次。



下限

注意：

- * 不同廠牌及不同規格的煞車油不可混合使用，會引起煞車失靈發生危險。
- * 煞車油補充時使用布類將塗裝部位蓋著，以免傷及塗裝表面。

煞車效果良好嗎？

慢慢行走確認前、後煞車之效果。

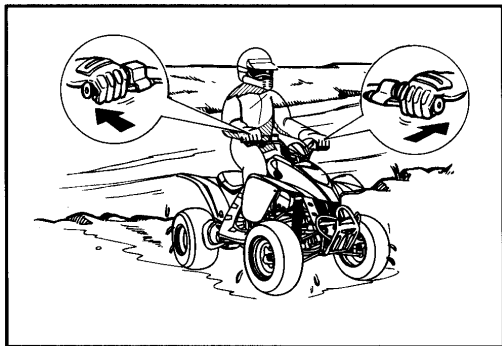

煞車燈檢查

- * 主開關扳到“ON”的位置。
- * 前、後煞車拉桿及腳煞車踏桿，拉(踏)住確認，煞車燈是否亮。
- * 檢查煞車燈殼是否污穢或破損。

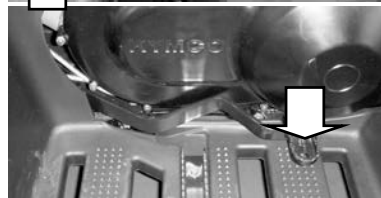

後燈/煞車燈

前燈(遠近燈)檢查

- * 主開關板至“☀”位置。
- * 操作前燈開關確認遠、近燈是否會亮。
- * 檢查前燈殼是否污穢或破損。

前燈(遠近燈)切換開關

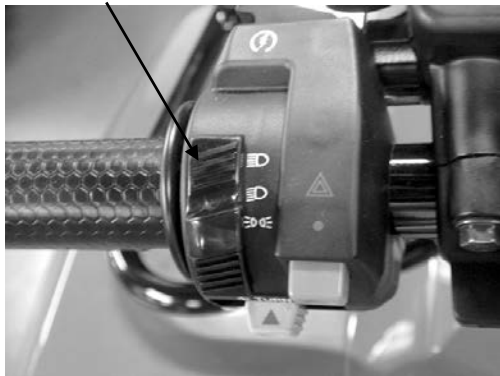

前燈照射調整

前燈可調整照射距離。

調整方法：

- * 打開主開關，並將前燈(遠近燈)開關打開，旋轉調整螺絲調整近、遠燈照射之距離。
- * 外側調整螺絲可調整上、下光距。
- * 內側調整螺絲可調整左、右光距。

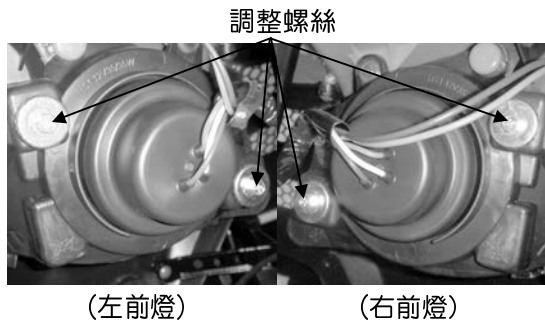

輪胎檢查

- * 輪胎氣壓是否正常？
- * 請參考下列圖表使用

	建議標準值	最低限度	最高限度
前輪	0.28kgf/cm ² 3.92PSI	0.25kgf/cm ² 3.5PSI	0.32kgf/cm ² 4.5PSI
後輪	0.28kgf/cm ² 3.92PSI	0.25kgf/cm ² 3.5PSI	0.32kgf/cm ² 4.5PSI

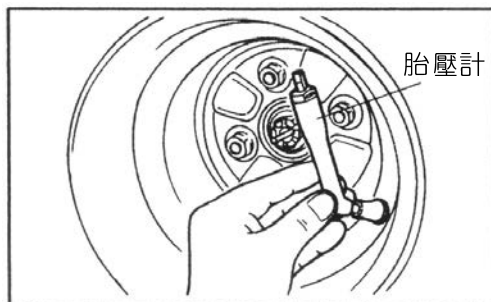

- * 在胎溝內是否有夾著金屬破片、碎石等，有則去除後再行駛。
- * 輪胎龜裂或胎溝深度磨損超過限度時，請即更換新輪胎。
- * 輪胎溝深度低於 3mm 時，請即更換新輪胎。

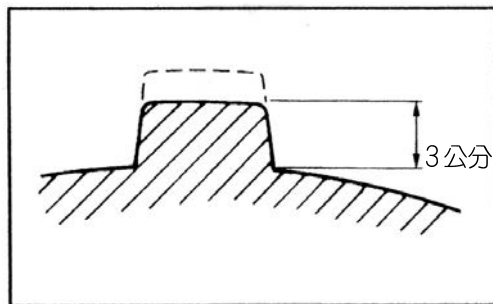

前、後緩衝器檢查

將重量加於手把及後扶手，上、下擺動前、後緩衝器是否良好。

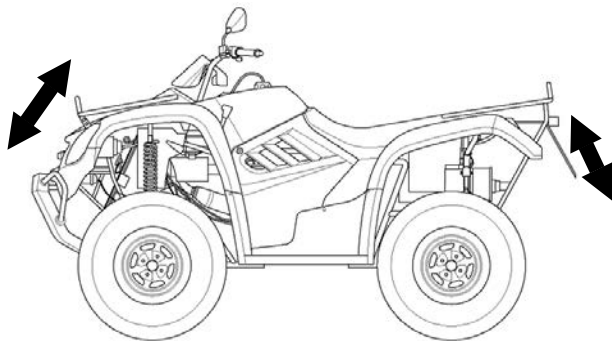

後緩衝器調整

為使駕駛之舒適性，後緩衝器可調整其緩衝行程。

調整方法：

- * 使用調整扳手放鬆固定螺帽，調整緩衝行程。
- * 向左旋轉行程較長，向右旋轉行程較短。
- * 調整適當行程後再將固定螺帽鎖緊。

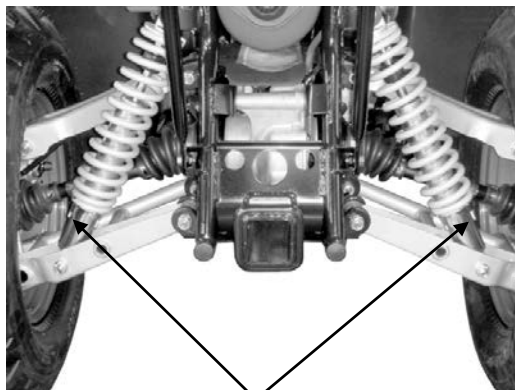

固定螺帽

後傳動軸齒輪油交換

(交換時期)

新車第一次更換為 300 公里，以後每 6000 公里更換一次。

(推薦傳動軸齒輪油)

光陽傳動軸齒輪油或 SAE80~90#規格之機油。

傳動軸齒輪油洩放螺栓，鎖付扭力值：2.45kg.m

傳動軸齒輪油注入孔螺栓，鎖付扭力值：2.45kg.m

傳動軸齒輪油檢視孔螺栓，鎖付扭力值：2.45kg.m

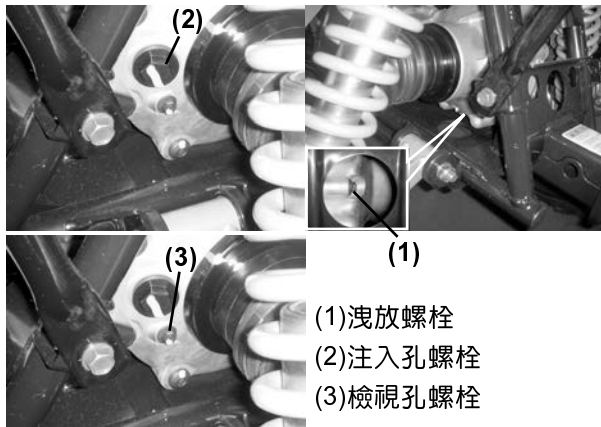

後傳動軸齒輪油容量

全容量：0.25ℓ

平常保養交換量：0.23ℓ

(交換方法)

1. 引擎騎乘暖車 2~3 分鐘，主開關關掉，拆下傳動軸齒輪油注入孔螺栓。
2. 拆下傳動軸組齒輪油洩放螺栓，向前旋轉為鎖緊，向後旋轉為放鬆，使用容器盛裝洩放之齒輪油。
3. 洩放乾淨後，需將洩放螺栓鎖緊，添加適當規格之齒輪油及容量。
4. 齒輪油注入後，將注入孔螺栓確實上緊，以防齒輪油滲透出來。
5. 拆下齒輪油檢視孔，檢查齒輪油是否正常。

注意：

在下面條件下請勤於更換傳動軸齒輪油。

1. 常在雨中行駛。
2. 長時間使用及長途行駛。
3. 重負荷行駛。

前傳動軸齒輪油交換

(交換時期)

新車第一次更換為 300 公里，以後每 6000 公里更換一次。

(推薦傳動軸齒輪油)

光陽傳動軸齒輪油或 SAE80~90#規格之機油。

傳動軸齒輪油洩放螺栓，鎖付扭力值：2.45kg.m

傳動軸齒輪油注入孔螺栓，鎖付扭力值：2.45kg.m

傳動軸齒輪油檢視孔螺栓，鎖付扭力值：2.45kg.m

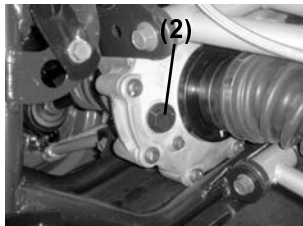
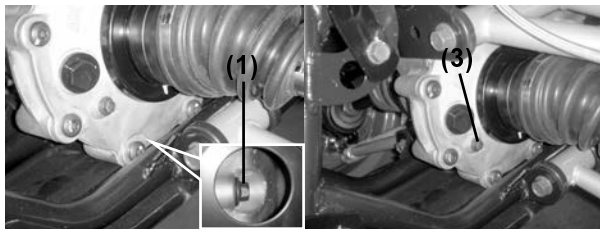

- (1)洩放螺栓
- (2)注入孔螺栓
- (3)檢視孔螺栓

前傳動軸齒輪油容量

全容量：0.27ℓ

平常保養交換量：0.25ℓ

(交換方法)

- 1.引擎騎乘暖車 2~3 分鐘，主開關關掉，拆下傳動軸齒輪油注入孔螺栓。
- 2.拆下傳動軸組齒輪油洩放螺栓，向前旋轉為鎖緊，向後旋轉為放鬆，使用容器盛裝洩放之齒輪油。
- 3.洩放乾淨後，需將洩放螺栓鎖緊，添加適當規格之齒輪油及容量。
- 4.齒輪油注入後，將注入孔螺栓確實上緊，以防齒輪油滲透出來。
- 5.拆下齒輪油檢視孔，檢查齒輪油是否正常。

注意：

在下面條件下請勤於更換傳動軸齒輪油。

- 1.常在雨中行駛。
- 2.長時間使用及長途行駛。
- 3.重負荷行駛。

空氣濾清器更換方法

塵埃積多是馬力降低，耗油的主要原因。

本機型空氣濾清器使用濕式海棉式，新車第一次更換為 2000 公里，以後每 3000 公里更換一次。

(拆卸方法)

1. 拆下座墊。
2. 扳開空氣濾清器蓋 3 個固定扣，取下濾清器蓋。
3. 放鬆濾清器芯束環螺絲，取下濾清器芯。
4. 更換空氣濾清器芯。

(安裝方法)

* 依拆卸相反方法操作。

注意：

- * 空氣濾清器裝入不完全，塵埃會直接被吸入汽缸內，引起磨損，馬力降低，影響引擎壽命。
- * 洗車時空氣濾清器不可弄濕，否則會影響起動不良。
- * 在下面條件下使用，請提前檢查、更換
 1. 常在雨中行駛。
 2. 常在惡劣灰塵多的路面行駛。

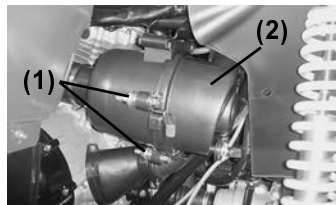

(1) 固定扣
(2) 濾清器蓋

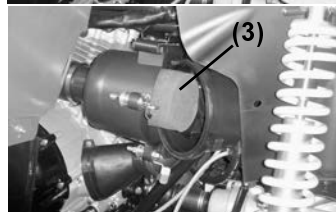

(3) 濾清器芯

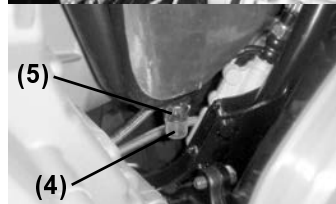

(4) 積油管
(5) 束緊夾

註：請定期將空氣濾清器下方積油管內積油放掉，不得超過管身 2/3 深度。

火星塞檢查

電極污染，間隙過大會使跳火不完全。

<清除方法>

- * 利用火星塞清潔器清除最佳。
- * 如無清潔器用針刷清除。

<調整>

- * 側方電極間隙正常為 0.7~0.8mm。
(如圖 A 所示)
(N.G.K)CR8E
指定火星塞以外之火星塞請勿使用。

火星塞

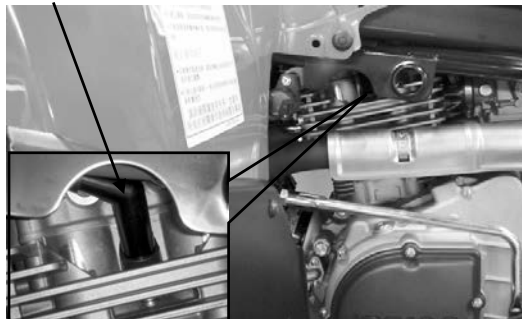

(A) 火星塞間隙

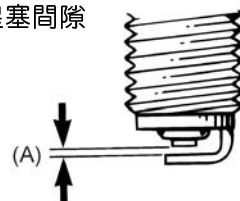

注意：

- 引擎停止後熱度很高謹防燙傷。
- 先將火星塞用手指扭緊後，再用火星塞扳手鎖緊。

簡單保養

檢查結果須要清潔，調整及更換等時，請依定期檢查記錄表上說明實施。(參閱 55 頁)

注意：

保養時要注意安全。

- * 使用適當的工具作業。
- * 在引擎停止狀態時實施整備作業。
- * 在引擎停止後，引擎本體，排氣管溫度很高謹防燙傷。

定期保養一覽表

排放控制系統及定期檢點保養項目及時間表：

為了行車安全維護性能延長車齡，減低污染排放請作好定期檢點保養項目。

|：檢查、必要時清潔、潤滑、補足、修正或交換 A：調整 C：清潔 R：更換 T：鎖緊

工作項目	保養里程	300	1000	2000	3000	4000	5000	6000	7000	8000	9000	10000	11000	12000	13000	14000	15000	備註
潤滑系統	引擎機油	R			R			R			R			R			R	：檢查 A：調整 C：清潔 R：更換 T：鎖緊 * 車輛於行駛中或檢查中，發覺有必須清潔潤滑補充、調整或更換者，且未嚴重影響污染排放，可直接進行並記錄之。若嚴重影響污染排放，須經報備核準後進行。
	機油濾網	C		C			C					C					C	
	傳動軸齒輪油	R							R					R				
燃料供給系統	汽油濾清器																	
	燃油濾網	C					C					C					C	
	化油器			A			A					A					A	
	油管																	
	空氣濾清器			R			R			R			R			R		
空氣供給系統	活性炭罐																	
	二次空氣濾清器						R					R					R	
	二次空氣導入系統管路																	
	進氣歧管螺絲																	
	P.C.V 蒸發控制閥																	
	控制有關各空氣管路																	
	觸媒轉化器																	
傳動系統	凸輪鏈條（四行程車）																	
	傳動鏈條（M/C 車）																	
	驅動皮帶																	
	閥門間隙（四行程車）																	
點火系統	火星塞 四行程											R						
	C.D.I																	
	點火線路																	
其他	車體重要螺栓		T	T	A	T	A	T	A	T	A	T	A	T	T	A	T	
	煞車系統																	

(2) 計劃外保養

項目	保養原因
點火系統	如有明顯的持續性點火失常、引擎過熱、熄火，則進行保養或點檢。
積碳去除	10000~15000 公里之間若有引擎馬力大幅下降時，請將排氣系統、汽缸頭、活塞頭的積碳去除。
傳動系統	10000~15000 公里之間若有加速性大幅下降，請對 CVT 系統進行保養及點檢。
活塞	1000 公里以前若過嚴使用可能使活塞、活塞環及氣缸體磨損或卡缸請清潔或磨缸或新品更換。

電瓶電解液檢查

1 本機型採用可補充水式電瓶

電瓶在座墊的下面。

座墊扳起將電瓶蓋取下。

- 正常液面在“UPPER”與“LOWER”之間。
- 液面接近“LOWER”時請補充蒸溜水到 UPPER 線上。

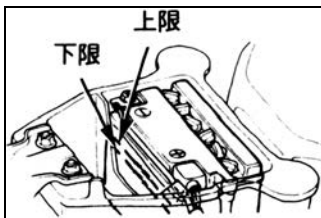
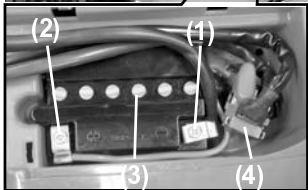
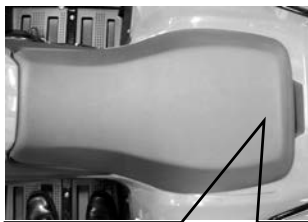

- (1) ⊖極(負極)
- (2) ⊕極(正極)
- (3) 電瓶
- (4) 保險絲盒

注意：

- * 車輛傾斜時液面不能正確則出。
- * 蒸溜水加入過多時，會溢出腐蝕車體。

注意：

- * 電瓶液檢查補充後，排氣軟管不可擠扁或阻塞。
- * 排氣軟管擠扁或阻塞會使電瓶內壓增高而發生破裂。

注意：

- * 電瓶會產生可燃性氫氣，故裝拆時應嚴防火燭。
- * 電瓶液為稀硫酸會傷害眼睛、皮膚，萬一不慎傷及時，應立刻用清水洗淨或由專門醫師診察治療。
- * 充電時注意電極結線，並取下電瓶蓋，保持通氣良好。

注意：

- * 長時間的停止使用時電瓶會自行放電，電力會降低，從車上把電瓶拆下完全補充電後存放在陰涼通風的場所。
- * 車子長時間停止使用時請將電瓶的負極線拆下。

2 電瓶樁頭部

電瓶樁頭部清潔時，請將車子座墊拆下。

- * 電瓶樁頭部發生腐蝕時，請將電瓶取出來清除乾淨。
- * 清潔乾淨後，請將電瓶樁頭塗上一層薄薄的黃油或凡士林後，再把電瓶裝上。

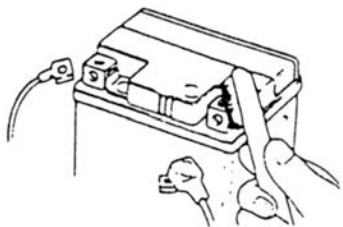

注意：

- * 電瓶拆裝時，應嚴防火氣接近。
- * 拆卸時，必須先把主開關電源關掉，然後先拆下⊖極，安裝先裝⊕再裝⊖極。
- * 樁頭螺栓發生鬆動時，應確實把它鎖緊。

■保險絲更換

把主開關關掉，檢查保險絲是否熔斷。

保險絲更換時，請依照規定容量更換。

* 交換時，請先檢查燒損原因後，再更換。

* 拆下座墊（參閱 24 頁）

* 保險絲在電瓶後方。

* 拆卸時

將保險絲盒蓋打開，取出保險絲。

保險絲如有接觸不良時，會發熱易產生故障。

* 組立時

將保險絲裝入座內再將上蓋壓入。

裝入後保險絲試拉動，如有鬆動會發熱故障，應注意確認。

保險絲規格：30A

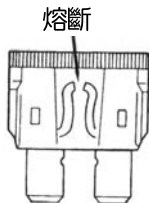

* 電瓶品類 (燈類) 更換時，請依指定規格的光陽正廠零件。

* 如使用社外品或規格不合，保險絲易斷，電瓶負荷會不平衡。

• 洗車時盡量避免用水強沖。

注意：

* 拆卸時

保險絲座微小，拆卸時宜小心，保險絲座打開，保險絲如有接觸不良時，會發熱易產生故障。

* 組立時

將保險絲裝入座內。

裝入後保險絲試拉動，如有鬆動會發熱故障，應注意確認。

車體各部潤滑

用目視檢查車體各部潤滑部位是否十分充足。

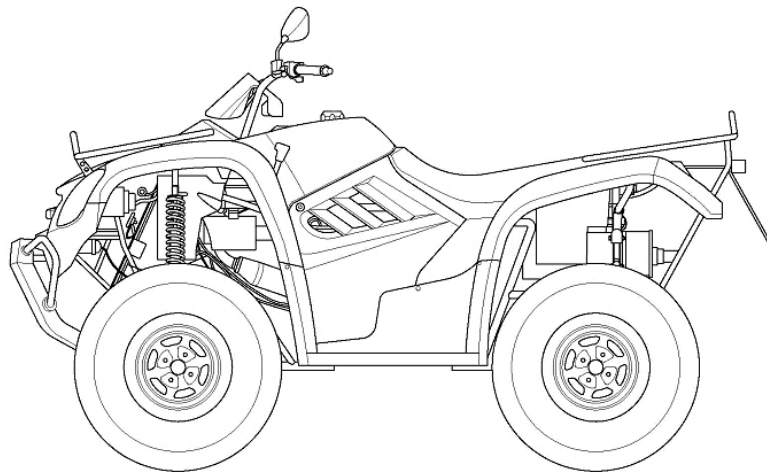

故障時

行駛中如發生故障，請到光陽經銷商或服務站接受檢查。

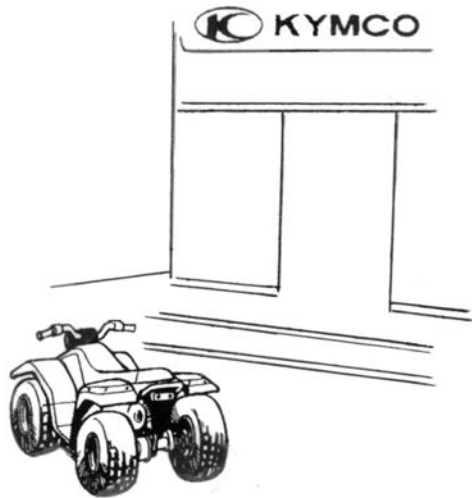

引擎不發動

行駛中停止時，請先檢查下列事項

- * 汽油還有嗎？
- * 發動引擎方法是否正確？
- * 其他機件是否發生問題？

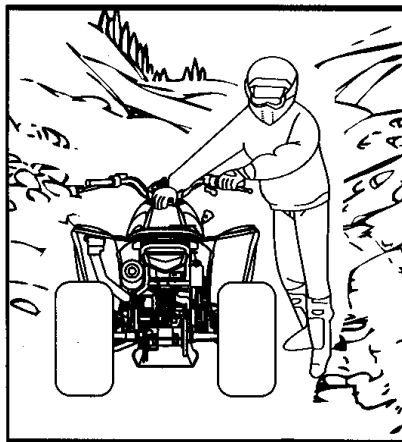

規格表

規格表		LA70AD	
項 目	規 格	全 長	2150mm
引 擎 型 式	OHC 單缸、油冷、4 行程	全 寬	1090mm
排 氣 量	366.9cc(ml)	全 高	1192mm
壓 縮 比	9.2	最 低 離 地 高	268mm
內 徑 × 行 程	Ø81mm × 71.2mm	兩 輪 軸 距	1217mm
最 大 出 力	20.4 PS / 6500 rpm	車 胎 尺 寸	前輪 24 × 8-12 後輪 24 × 10-12
最 大 扭 力	3.2 kg.m / 5500 rpm	起 動 方 式	電起動
變 速 方 式	CVT	點 火 方 式	C.D.I
油 箱 容 量	全容量 15ℓ 預備量 2.7ℓ	變 速 比	(N)空檔— (L)前進檔 6.83 (H)前進檔 3.75 (R)後退檔 5.46
機 油 交 換 量	2.2ℓ		
前傳動軸齒輪 油 交 換 量	0.25ℓ		
後傳動軸齒輪 油 交 換 量	0.23ℓ		
淨 重	276kg		

MXU 400 使用說明書
台灣光陽工業股份有限公司
第一版-2008年7月
版權所有，翻印必究
台灣印製

KYMCO 總經銷服務站一覽表

縣 市	服 務 咨 詢 熱 線	地 址
☆ 基隆 / 台北 服務站	02-28126711	台北市士林區重慶北路四段 156 號
☆ 新 北 市 服 務 站	02-22537420	新北市板橋區雙十路二段 67 號
☆ 桃 園 服 務 站	03-4631313	桃園市中壢區普忠路 225 號
☆ 竹 苗 服 務 站	03-5152138	新竹市經國路一段 704 號
☆ 台 中 服 務 站	04-23726486	台中市西區五權五街 71 號
☆ 彰 化 服 務 站	04-7688880	彰化縣秀水鄉番花路 428 號
☆ 南 投 服 務 站	049-2312981	南投縣南投市中興路 96 號

縣 市	服 務 咨 詢 熱 線	地 址
☆ 雲 嘉 服 務 站	05-2361750	嘉義市港坪里金山路 215 號
☆ 台 南 服 務 站	06-2693945	台南市東區仁和路 66 號
高 屏 服 務 站	07-7527010	高雄市苓雅區武營路 437 號
花 蓮 服 務 站	038-533123	花蓮縣吉安鄉慈惠一街 43 號
宜 蘭 服 務 站	03-9503180	宜蘭縣五結鄉中興路二段 260 號
台 東 服 務 站	089-327076	台東市豐榮路 271 號

☆環保署認可機車排氣定期檢驗站

光陽 ATV 經銷商一覽表

店名：東凌車業有限公司 地址：桃園市龜山區文化三路 92 號 1 樓 電話：(03)3271054	店名：天助車業有限公司 地址：屏東縣里港鄉中山南路 3 之 2 號 電話：(08)7753716
店名：采和車業有限公司 地址：彰化縣員林鎮中山路二段 36 號 電話：(04)8321017	店名：宏偉車業行 地址：花蓮市富國路 82 號 1 樓 電話：(038)575736